

Informations importantes concernant notre liste de prix :

Les marchés des matières premières s'emballent depuis quelques semaines, les délais de livraison et les prix ont littéralement explosés. Nous avons des difficultés à nous approvisionner en matières premières en temps voulu et nous payons également actuellement des prix beaucoup plus élevés. Nous n'avons pas connu une situation d'approvisionnement aussi compliquée lors des 20 dernières années.

Veillez noter que nous devons donc confirmer des prix différents de ceux indiqués dans notre liste de prix. Les variations de prix ont atteint une telle dynamique que nous ne pouvons vous confirmer que sur une base quotidienne. Nous pouvons vous indiquer le prix actuel sur demande.

Nous vous proposerons des prix stables dès que la situation le permettra.

Nous vous remercions de votre compréhension.
Votre Team WellPack

Liste de prix des articles de stock 2020/21





Sommaire

Boxes

Boxes à rabats 2/3 cannelures	4
Boxes à rabats double cannelure	5
Boxes à rabats simple cannelure	6
Petites boîtes	7
Boîtes cloches en carton compact	7
Boxes à rabats avec fond automatique	7
Boxes de déménagement	7

Emballages de bureau

Boîtes cloches A4 et A5	8
Pochettes matelassées	8
Boxes d'expédition avec fermeture autocollante	9
Pochettes d'expédition en carton ondulé	9

Emballages spéciaux

Pyramides "do not stack"	10
Plaques et intercalaires alvéolaires en PP	10
Intercalaires en carton compact	10
Intercalaires en carton ondulé, carton alvéolé	11
Outil à raines	11
Plateaux empilables en carton ondulé	11
Etuis avec calage	12
Emballages de maintien	12
Emballages par suspension	13
Instapak Quick RT	13
Containers et couvercles	14
Well-Box éco	14
Boxes télescopiques / Containers	15
Containers à monter p. palette 1200 x 800 mm	15
Emballages navette et coffrets avec calages	16
Croisillons	17

Matières dangereuses

Emballages pour matières dangereuses	18
Vermiculite - matériel de calage absorbant	18
Caisses en contreplaqué UN	19
Rubans adhésifs armés	19
Étiquettes autocollantes UN	20

Palettes et moyens de transport

Caisses pliables en contreplaqué	21
Cadres superposables pliables en bois massif	22
Palettes perdues en bois	23
Palettes en plastique	24
Patins de palette autocollants	25
Palettes PS	26

Fermeture et sécurité de chargement

Cornières de protection	27
Tubes en carton spiralé et tubes d'expédition	27
Agrafeuses et agrafes	28
Feuillards de cerclage	30
Appareils et systèmes de cerclage	31
Feuillards de cerclage en métal	31
Rubans adhésifs	32
Rubans de masquage pour l'industrie et les artisans	33
Rubans de cerclage	34

Sommaire

Dévidoirs pour adhésifs	34
Rubans adhésifs de sécurité	34
Rubans adhésifs de signalisation	35
Rubans adhésifs imprimés	35
Étiquettes autocollantes	36
Films étirable pour machine	36
Films étirable manuel	37
Sécurité de chargements et de transports	38



Caler

Carton ondulé en rouleau	39
Feuilles de papier	39
Rouleaux de papier	40
Papier de calage en boîte	40
Films de protection en polyéthylène avec prédécoupe	40
Films de protection en polyéthylène	41
Plaques de mousse en PE et PUR	41
Pads en mousse PE	42
Films à bulles	42
Matériel de calage	43
Gaines de filet plastique	43



Films, housses et sachets

Housses rétractables	44
Sachets et sacs plastique à soufflets	44
Gaines plastique en PE	44
Sachets plastique à fermeture zip	45
Sachets bulles	46
Sachets bulles antistatique	47
Pochettes de documentation adhésives	47
Films et papiers spéciaux	48



Programme anticorrosion

Sachets déshydratants SekoDry	49
Sachets à fermeture rapide / Gaines / Housses à soufflets	50
Films / Papiers VCI / Emetteurs, diffuseurs et pastilles	51
Sprays / Mousses PU imprégnées / Chiffons de nettoyage	52
Accessoires VCI	52



Contrôle de transport

Indicateurs de chocs et de renversement / Shockwatch	53
Tiltwatch / Étiquettes indicatrices de température	54



Postes d'emballage

Système FLEX	55
Accessoires	56



Répertoire de mots-clés

Répertoire alphabétique	57
-------------------------------	----

CGV

Conditions générales de vente	59
-------------------------------------	----

Les prix s'entendent sans TVA ni RPLP de 3.9%.

Dès CHF 400.—, la livraison est CPT rendu au lieu de destination dans toute la Suisse.

Pour les commandes de moins de CHF 100.—, un supplément de CHF 30.— sera facturé.

Les conditions de paiement sont de 30 jours nets.

Boxes à rabats 2 / 3 cannelures

Demandez une offre pour toute exécution sur mesure.



Article	Dimensions int.	Contenu	Type	Qualité	Prix par pièce pour une livraison de:					Pces/pal.	Remarques
	mm				m3	FEFCO	VDW	10	25		
2001-010	585x385x380	0.085	0201	2.91/2W	5.40	4.90	4.30	3.70	3.60	110	
Rainage supplémentaire à 250 mm											
2001-013	770x570x350	0.154	0201	2.91/3W	11.60	10.40	9.30	7.90	8.90	65	
2001-017	785x585x370	0.170	0201	2.91/2W	12.70	11.40	10.10	8.60	8.50	110	
2001-014	770x570x550	0.241	0201	2.91/3W	13.30	12.—	10.70	9.10	10.—	65	
2001-018	785x585x570	0.262	0201	2.91/2W	12.80	11.60	10.30	8.70	8.60	110	
2001-016	785x585x620	0.285	0201	2.91/2W	12.70	11.40	10.10	8.60	8.40	130	
Rainages supplémentaires à 440/490/540/590 mm											
2001-015	770x570x750	0.329	0201	2.91/3W	34.60	31.60	sur demande			50	
2001-019	785x585x770	0.354	0201	2.91/2W	15.90	14.40	12.80	10.90	10.70	120	
Rainages supplémentaires à 460/600 mm											
2001-021	1040x710x590	0.436	0201	2.91/3W	38.—	35.—	sur demande			60	IATA-Container
2001-022	1050x720x620	0.469	0201	2.91/2W	38.—	35.—	sur demande			100	IATA-Container
2001-028	1185x785x420	0.390	0201	2.91/2W	28.60	25.70	sur demande			100	
2001-024	1170x770x450	0.405	0201	2.91/3W	36.60	33.50	sur demande			70	
2001-025	1170x770x650	0.586	0201	2.91/3W	20.90	18.80	16.80	14.20	16.50	65	
Rainage supplémentaire à 500 mm											
2001-026	1175x775x540	0.492	0201	2.92/3W	27.10	24.40	21.70	18.40	21.70	50	
2001-027	1180x740x800	0.700	0201	2.92/3W	29.50	26.50	23.60	20.10	22.90	65	
2001-030	1185x785x770	0.716	0201	2.91/2W	20.90	18.80	16.80	14.20	14.20	90	
2001-031	1185x785x1060	0.986	0201	2.70/2W	19.30	17.40	15.50	13.10	12.90	110	
Avec rabat de chargement et rainages supplémentaires à 720/885 mm											
2001-032	1185x785x1060	0.986	0201	2.91/2W	32.50	29.50	26.—	22.10	21.—	125	
Avec rabat de chargement et rainages supplémentaires à 700/800/900 mm											
2001-033	1190x990x850	1.000	0201	2.95/3W	59.—	52.80	sur demande			60	

Les cannelures et leurs combinaisons (DIN 55468)

Cannelure	Épaisseur en mm	Utilisations recommandées
G	≤ 0.55	Mailing
F	0.6 – 0.9	Mailing
E	1.0 – 1.8	Office, Mailing
B	2.2 – 3.0	Boxes d'expédition
C	3.2 – 3.9	Boxes d'expédition
A	4.0 – 4.8	Carton ondulé en rouleau
EE	env. 3	Présentoirs
EB	env. 4.5	Boxes de transport
BC	env. 7	Boxes de transport
BA	env. 8	Carton ondulé lourd
CA	env. 9	Carton ondulé lourd
BCA	env.13	Carton ondulé lourd
ACA/CAA	env.14	Carton ondulé lourd

1W = 1 cannelure
2W = 2 cannelures
3W = 3 cannelures



Boxes à rabats double cannelures pour lourdes charges

Demandez une offre pour toute exécution sur mesure.



Article	Dimensions int.	Contenu	Type	Qualité	Prix par pièce pour une livraison de:						Pces/pal.
	mm				m3	FEFCO	VDW	25	50	100	
2001-001	215x180x180	0.007	0201	2.90/2W	2.55	2.30	2.10	1.95	1.65	1.50	660
2001-002	280x220x180	0.011	0201	2.91/2W	2.70	2.50	2.30	2.10	1.80	1.80	440
2001-003	340x280x185	0.018	0201	2.91/2W	3.75	3.30	3.05	2.80	2.40	2.30	520
2001-004	380x220x180	0.015	0201	2.91/2W	3.15	2.85	2.60	2.40	2.05	2.05	440
2001-005	380x270x240	0.025	0201	2.91/2W	3.90	3.50	3.25	3.—	2.55	3.—	250
2001-006	380x280x220	0.023	0201	2.91/2W	3.50	3.10	2.90	2.60	2.25	2.50	260
2001-011	380x300x260	0.029	0201	2.92/2W	6.50	5.70	5.30	4.60	3.80	5.20	90
Avec rainages supplémentaires à 50/100 mm											
2001-007	465x240x240	0.027	0201	2.91/2W	4.10	3.65	3.40	3.10	2.60	2.70	440
2001-008	480x300x235	0.034	0201	2.91/2W	4.60	3.90	3.60	3.30	2.90	3.30	250
2001-009	603x403x415	0.100	0201	2.90/2W	6.90	6.25	5.70	5.25	4.50	5.60	120

Boxes à rabats double cannelures

Demandez une offre pour toute exécution sur mesure.



1W = 1 cannelure
2W = 2 cannelures
3W = 3 cannelures

Article	Dimensions int.	Contenu	Type	Qualité	Prix par pièce pour une livraison de:						Pces/pal.
	mm				m3	FEFCO	VDW	25	50	100	
2001-321	221x181x122	0.005	0201	2.30/2W	0.95	0.85	0.75	0.65	0.50	0.40	1600
2001-314	340x170x100	0.006	0201	2.40/2W	1.05	0.95	0.85	0.75	0.65	0.60	840
2001-315	340x260x100	0.009	0201	2.40/2W	1.60	1.40	1.25	1.10	0.95	0.95	520
2001-318	287x187x200	0.011	0201	2.40/2W	1.35	1.20	1.10	0.95	0.80	0.80	520
2001-334	305x215x270	0.017	0201	2.60/2W	2.10	1.90	1.70	1.45	1.25	1.40	260
Avec rainages supplémentaires à 50/100mm											
2001-329	300x230x190	0.013	0201	2.20/2W	1.40	1.25	1.10	1.—	0.85	0.75	800
2001-316	340x215x180	0.013	0201	2.50/2W	2.—	1.75	1.55	1.35	1.15	1.15	520
2001-320	381x276x138	0.015	0201	2.30/2W	1.45	1.30	1.20	1.05	0.90	0.90	400
2001-322	381x276x272	0.029	0201	2.30/2W	1.80	1.60	1.45	1.25	1.10	1.10	400
2001-332	350x350x250	0.030	0201	2.40/2W	3.10	2.80	2.45	2.15	1.85	1.85	400
Avec rainages supplémentaires à 145/200mm											
2001-324	382x382x250	0.036	0201	2.40/2W	2.80	2.45	2.20	1.90		1.80	260
2001-326	386x386x270	0.040	0201	2.40/2W	2.95	2.70	2.35	2.05		2.—	270
2001-907	450x300x350	0.047	0201	2.20/2W	2.65	2.35	2.10	1.85		1.80	260
2001-325	486x386x272	0.051	0201	2.40/2W	3.60	3.20	2.85	2.50		2.70	130
2001-331	350x350x450	0.055	0201	2.40/2W	2.90	2.60	2.35	2.05		2.05	400
2001-335	578x376x282	0.061	0201	2.30/2W	3.15	2.85	2.50	2.20		2.20	252

Boxes à rabats double cannelures

Demandez une offre pour toute exécution sur mesure.

Article	Dimensions int.	Contenu	Type	Qualité	Prix par pièce pour une livraison de:				Pces/pal.
	mm				m3	FEFCO	VDW	25	
2001-307-1	580x380x370	0.081	0201	2.30/2W	3.90	3.50	3.10	2.90	130
2001-905	600x400x400	0.096	0201	2.40/2W	4.—	3.55	3.10	3.—	120
2001-327	576x371x472	0.100	0201	2.30/2W	3.60	3.20	2.80	2.60	130
2001-317	585x385x490	0.110	0201	2.40/2W	4.30	3.80	3.30	3.10	120
2001-310	775x370x370	0.106	0201	2.40/2W	4.20	3.75	3.25	3.—	135
2001-336	586x486x470	0.134	0201	2.40/2W	5.80	5.10	4.45	4.30	125
2001-328	770x565x570	0.248	0201	2.70/2W	8.10	7.15	6.30	6.10	125
2001-308	786x586x572	0.263	0201	2.40/2W	7.50	6.60	5.80	5.60	125
2001-029	1195x780x700	0.652	0201	2.60/2W	16.80	14.90	12.95	12.70	120



Boxes à rabats simple cannelure

Demandez une offre pour toute exécution sur mesure.



1W = 1 cannelure
2W = 2 cannelures
3W = 3 cannelures

Article	Dimensions int.	Contenu	Type	Qualité	Prix par pièce pour une livraison de:					Pces/pal.	
	mm				m3	FEFCO	VDW	25	50		100
2001-300	195x145x92	0.003	0201	1.02/1W	0.70	0.60	0.55	0.50	0.45	0.35	3000
2030-003	194x194x86	0.003	0201	1.40/1W	1.15	1.—	0.90	0.75	0.70	0.65	1600
2001-319	229x189x121	0.005	0201	1.30/1W	0.75	0.65	0.60	0.55	0.50	0.40	1650
2030-006	235x165x75	0.003	0201	1.40/1W	1.90	1.65	1.50	1.25	1.20	1.15	1540
2001-301	290x192x88	0.005	0201	1.10/1W	0.75	0.65	0.60	0.55	0.50	0.40	1500
2030-009	292x192x150	0.008	0201	1.40/1W	0.75	0.65	0.60	0.50	0.48	0.45	1000
2001-333	250x250x150	0.009	0201	1.30/1W	2.—	1.80	1.60	1.40	1.20	1.05	800
rainage supplémentaire à 110 mm											
2001-302	290x190x184	0.010	0201	1.20/1W	1.20	1.10	0.95	0.85	0.75	0.65	1000
2030-004	294x194x136	0.007	0201	1.40/1W	1.25	1.10	1.—	0.85	0.80	0.80	500
2001-311	280x220x180	0.011	0201	1.40/1W	1.70	1.55	1.40	1.20	1.05	1.15	440
2001-303	320x230x134	0.010	0201	1.20/1W	1.05	0.95	0.85	0.75	0.65	0.60	800
2001-309	293x193x252	0.014	0201	1.20/1W	1.15	1.05	0.95	0.80	0.70	0.65	800
2001-312	340x280x185	0.018	0201	1.40/1W	1.55	1.40	1.25	1.10	0.95	0.95	440
2001-304	390x290x184	0.021	0201	1.20/1W	2.30	2.15	1.95	1.75	1.50	1.60	400
2030-005	392x292x230	0.021	0201	1.40/1W	3.—	2.80	2.50	2.30			
rainage supplémentaire à 180 mm											
2001-313	380x280x220	0.023	0201	1.40/1W	1.75	1.60	1.40	1.25	1.10	1.10	440
2001-323	387x387x182	0.027	0201	1.20/1W	1.70	1.55	1.35	1.20	1.05	1.05	400
2001-305	390x290x284	0.032	0201	1.20/1W	2.—	1.80	1.60	1.40	1.20	1.20	400

Petites boîtes



Article	Dimensions int.	Cont.	Type	Qualité	Prix par pièce pour une livraison de:					Pces/pal.	
	mm				litr	FEFCO	mm	50	100		250
2001-452	97x78x75	0.5	0713	1.5*	0.55	0.47	0.39	0.36	0.33	0.29	7280
2001-453	158x98x53	0.8	0713	1.5*	0.61	0.53	0.45	0.41	0.37	0.33	4940
2001-471	140x125x72	1.2	0421	3.0**	1.40	1.20	1.05	0.95	0.85	0.83	1100
2001-472	167x244x46	1.9	0421	1.2***	1.40	1.20	1.05	0.95	0.85		

* cannelure E brun/brun avec fond automatique et rabats de fermeture

** cannelure B brun/brun, estampés et rabats de fermeture / ***cannelure E brun/brun, estampés et rabats de fermeture

Boîtes cloches en carton compact

Article	Dimensions int.	Cont.	Type	Qualité	Prix par pièce pour une livraison de:					Pces/pal.	
	mm				litr	FEFCO	mm	30	50		100
2001-401	260x165x100/100	4.2	0300	1.5	3.05	2.75	2.40	2.20	1.95	2.20	240
2001-402	260x165x49/49	2.0	0300	1.5	2.60	2.40	2.20	1.95	1.80	1.80	480
2001-403	120x165x100/100	2.0	0300	1.5	2.50	2.30	2.10	1.85	1.70	1.70	480



Boxes à rabats avec fond automatique

Article	Dimensions int.	Cont.	Type	Qualité	Prix par pièce pour une livraison de:					Pces/pal.	
	mm				m3	VDW	25	50	100		250
2001-454	300x220x170	0.010	0711	1.40/1W	1.50	1.35	1.20	1.05	0.90	0.80	1056
2001-457	300x220x215	0.010	0711	1.40/1W	1.90	1.70	1.55	1.35	1.15	1.05	1056
2001-455	305x210x320	0.020	0711	1.40/1W	1.80	1.60	1.45	1.25	1.10	1.—	880
2001-458	305x210x365	0.020	0711	1.40/1W	2.20	1.95	1.75	1.50	1.30	1.20	704
2001-456	445x305x265	0.040	0711	2.20/2W	3.10	2.80	2.50	2.20	1.85	2.—	300

Boxes de déménagement

Boxes de déménagement, extérieur blanc. Avec poignées sur les petits côtés.



Article	Qualité	Prix par pièce pour une livraison de:					Pces/pal.
		10	25	50	100	1 pal.	
2005-001	2W	4.30	3.80	3.45	3.05	2.90	130

Dimensions int. 588x386x320 mm/ Dimensions ext. 600x400x350 mm



Bureau / Boîtes cloches A4 et A5

Les boîtes cloches se composent d'un fond et d'un couvercle et sont livrées à plat. La hauteur est variable.



Article	Dimensions int.	Qualité	Prix par pièce pour une livraison de:						Pces/pal.
	mm		50	100	250	500	1000	1 pal.	
2001-462	A5 - 45 mm / 215x153x45	1.5 mm, microcannelure brun, 1.10 E	0.60	0.54	0.48	0.43	0.38	0.35	3100
2001-461	A4 - 45 mm / 305x217x45	1.5 mm, microcannelure blanc	0.85	0.76	0.67	0.61	0.54	0.49	2200
2001-460	A4 - 80 mm / 305x217x80	1.5 mm, microcannelure blanc	1.10	0.95	0.85	0.76	0.68	0.62	2200
2001-465	A4 - 60 mm / 300x213x60	1.5 mm, microcannelure brun, 1.30 E	1.10	0.95	0.85	0.76	0.68	0.62	2200

Pochettes matelassées

L'enveloppe extérieure est très résistante et pratiquement indéchirable.

Grâce à la fermeture autocollante, vous gagnez du temps lors de l'emballage.



aroFOL®
VP FLEXIBLE PACKAGING

Article	Dimensions int.	Dimensions ext.	Pces	Prix par carton pour une livraison de:			
	mm	mm		1 carton	3 cartons	5 cartons	10 cartons
2403-771-S	100x165	120x175+50	200	23.30	19.40	17.10	13.90
2403-772-S	180x165	200x175+50	100	17.10	14.20	12.50	10.30
2403-773-S	120x215	140x225+50	200	30.30	25.30	22.30	18.20
2403-774-S	150x215	170x225+50	100	17.70	14.70	12.90	10.60
2403-775-S	180x265	200x275+50	100	22.20	18.50	16.30	13.30
2403-776-S	220x265	240x275+50	100	26.10	21.80	19.20	15.70
2403-777-S	220x340	240x350+50	100	31.70	26.40	23.20	18.90
2403-778-S	230x340	250x350+50	100	33.30	27.80	24.40	19.90
2403-779-S	270x360	290x370+50	100	38.50	32.10	28.20	23.10
2403-780-S	300x445	320x455+50	50	27.30	32.80	19.90	16.40
2403-781-S	350x470	370x480+50	50	31.30	26.10	22.90	18.80



Dès 5 cartons, un assortiment au choix est possible

ColomPac propose un grand assortiment de boxes d'expédition avec fermeture autocollante et optimisé pour la palettisation.

Nous gérons un grand choix directement de notre stock. Demandez notre catalogue dédié.



Emballages de bureau

Pochettes d'expédition en solide carton ondulé

Epaisseur modulable



Article	Dimensions int.	Dimensions ext.	Couleur	Poids	Prévu pour	Prix par pièce pour une livraison de:			
	mm	mm				100	200	500	1000
CP 010.01	150x250x-50	167x268	brun	43		0.47	0.43	0.39	0.34
CP 010.02	185x270x-50	200x288	brun	54	A5	0.58	0.52	0.47	0.42
CP 010.03	215x300x-50	229x310	brun	66	A4	0.64	0.58	0.52	0.46
CP 010.04	235x340x-35	250x351	brun	80	A4+	0.69	0.63	0.56	0.50
CP 010.54	235x340x-35	250x351	blanc	82	A4+	0.75	0.68	0.61	0.54
CP 010.05	250x340x-50	265x357	brun	86		0.78	0.71	0.64	0.57
CP 010.06	250x360x-50	262x375	brun	87		0.79	0.72	0.65	0.58
CP 010.07	290x400x-50	303x413	brun	113	B4	0.90	0.82	0.74	0.65
CP 010.08	340x500x-50	353x518	brun	163	A3	1.19	1.08	0.97	0.87
CP 010.09	570x420x-50	584x432	brun	206		2.13	1.93	1.74	1.55

Pyramide "do not stack"

La pyramide "do not stack" est fixée sur la palette au moyen des feuillards de cerclage et indique, sans erreur possible, aux responsables des stocks et d'expédition de ne pas gerber les palettes.



Article	Indications	Dimensions	Prix par paquet pour une livraison de:			paquet de:	Remarques
			1	2	3		
		mm				pièce	
2001-501-S	Pyramide en carton ondulé	550x400 Dimensions à plat	49.—	44.—	39.—	90	avec Imprimé "DO NOT STACK"

Plaques et intercalaires alvéolaires en PP (Polypropylène)



Article	Indications	Dimensions	Couleur	Epaisseur	Prix par pièce pour une livraison de:						Pces/pal.
					10	25	50	100	250	1 pal.	
		mm		mm/gr/m2							
2101-001	Plaque alvéolaire en PP	4000x2000	noire	3/400	29.—	26.—	23.—	19.—	17.—	17.—	250
2101-010	Plaque alvéolaire en PP	2000x1000	noire	3.5/800	15.40	13.80	12.30	10.30	9.20	9.20	250
2101-003	Intercalaire alvéolaire en PP	800x1200	noire	2.5/400	3.20	2.85	2.55	2.15	1.90	1.75	400
2101-006*	Intercalaire alvéolaire en PP	1150x750	noire	3/400	3.20	2.85	2.55	2.15	1.90	1.75	350
2101-009*	Intercalaire alvéolaire en PP, avec 2 angles coupés (30 x 30 mm)	1145x745	noire	5/1200	7.60	6.90	6.10	5.10	4.60	4.50	300
2101-013**	Intercalaire alvéolaire en PP	800x1200	noire	3/500	8.50	7.60	6.80	5.60	5.10	4.50	350
2101-014-1**	Intercalaire alvéolaire en PP	1200x800	noire	3/500	8.50	7.60	6.80	5.60	5.10	4.50	350
2101-012-1**	Plaque alvéolaire en PP	1600x2400	noire	3/500	29.—	25.70	22.80	18.90	17.—	16.50	350

* conçus comme intercalaire pour palettes euros

** conductible 10^4 à $10^5 \Omega$

Intercalaires en carton compact

Carton ondulé en rouleau / Feuilles voir aussi page 39/40



Article	Indications	Dimensions	Epaisseur	Prix par pièce pour une livraison de:					kg/pal.
				50	100	250	500	1 pal.	
		mm	mm / g/m2						
2001-120-S	Découpes en carton compact, non conçues pour être rainées et pliées, diverses teintes	750x1150	1.47 mm 1'000 g/m2	1.90	1.70	1.50	1.25	1.15	500

Intercalaires en carton ondulé, carton alvéolé



Article	Indications	Dimensions	Qualité	Prix par pièce pour une livraison de:						Pces/pal.
				25	50	100	250	500	1 pal.	
		mm	mm/gr/m2							
2001-101	Intercalaires en carton ondulé	580x780	2.90 CB / 2W	2.20	1.95	1.75	1.45	1.30	1.30	470
2001-100*	Intercalaires en carton ondulé	740x1140	2.90 BC / 2W	2.90	2.65	2.35	1.95	1.75	1.95	240
2001-102*	Intercalaires en carton ondulé	750x1150	1.20 C / 1W	1.45	1.30	1.15	0.95	0.85	0.85	450
2001-111**	Intercalaires pour palettes en carton alvéolé	1180x780	15 mm	5.70	5.30	4.70			4.70	72

*conçus comme intercalaire pour palettes euros

**autres épaisseurs sur demande

Outil à raines

Article	Indications	Prix par pièce pour une livraison de:			Remarques
		1	2	5	
2001-600	Outil à raines réglable	49.—	46.—	41.—	Hauteur de raines max.: 300 mm



Plateaux empilables en carton ondulé



Non imprimé

Article	Indications	Dimensions	Prix par pièce pour une livraison de:					Pces/pal.
			150	250	400	750	1500	
2006-001	Grandeur M / non imprimé	575 x 390 x 127	1.85	1.60	1.55	1.40	*	ca. 650
2006-002	Grandeur S / non imprimé	575 x 390 x 80	1.90	1.65	1.50	1.35	1.16	ca. 750
2006-003	Grandeur L / non imprimé	575 x 390 x 308	3.70	3.25	2.75	2.50	*	ca. 400



Avec impression individuelle

Article	Indications	Dimensions	Prix par pièce pour une livraison de:					Pces/pal.
			150	250	400	750	1500	
personel	Grandeur M / imprimés	575 x 390 x 127	3.69	3.03	2.26	2.04	*	env. 650
personel	Grandeur S / imprimés	575 x 390 x 80	3.52	2.97	2.15	1.87	1.60	env. 750
personel	Grandeur L / imprimés	575 x 390 x 308	6.88	5.01	3.25	3.03	*	env. 400



* Quantité plus importante sur demande

Qualité: EE-cannelure blanche

Etuis avec calage

Boxes de protection avec mousse profilée blanche.



Article	Dimensions int.	Hauteur de mousse	Pcs/carton	Prix par carton (par pièce) pour une livraison de:			
	mm			mm	1 carton	2 cartons	3 cartons
SB-5-S	100x100x50	25	360	540.- (1.50)	486.- (1.35)	450.- (1.25)	396.- (1.10)
SB-1-S	150x100x50	25	230	402.50 (1.75)	368.- (1.60)	333.50 (1.45)	299.- (1.30)
SB-2-S	200x125x50	30	160	320.- (2.-)	296.- (1.85)	264.- (1.65)	240.- (1.50)
SB-3-S	210x140x65	30	124	310.- (2.50)	279.- (2.25)	254.20 (2.05)	229.40 (1.85)
SB-4-S	250x140x80	40	78	241.80 (3.10)	222.30 (2.85)	202.80 (2.60)	179.40 (2.30)
SB-9-S	250x180x85	30	70	231.- (3.30)	213.50 (3.05)	196.- (2.80)	175.- (2.50)
SB-8-S	300x200x100	40	40	204.- (5.10)	188.- (4.70)	184.- (4.60)	164.- (4.10)

Emballages par suspension / Emballages de maintien

Les emballages par suspension et emballage de maintien sont une combinaison de carton ondulé et de film (Polyéthylène/PE). Ils s'utilisent pour l'expédition de produits fragiles fabriqués en petites séries ou dans des formes variables jusqu'à un poids d'environ 10 kg. Le film extensible prend la forme de l'objet et le maintient sous tension en l'empêchant de glisser. En raison de la petite proportion de film, les emballages par suspension répondent à la norme européenne EG/94/62 et portent le sigle RESY. A partir de 1000 pièces, il devient intéressant de produire un emballage sur mesure.

Emballages de maintien

En grandes quantités, confection sur mesure possible (délai environ 5 semaines)



Article	Dim. max. de la marchandise	Standard	Dimensions	Epaisseur	Prix par pièce pour une livraison de:			
	mm		mm		my	25	50	100
2040-001	140x100x45	Varioflap 115	715x380	60 my	2.70	2.35	2.15	1.80
2040-002	300x115x45	Varioflap 325	775x543	60 my	5.10	4.50	4.10	3.40



Emballages par suspension



Article	Indications	Poids max.	Fenêtre	Dimensions int.	Prix par pièce pour une livraison de:			
					25	50	100	250
		kg	mm	mm				
2030-003-01	Set sup. et inférieur	1.0	150x150		3.30	2.90	2.60	2.10
2030-003	Boxes rabats à 2030-003-01 (FEFCO 0201)			194x194x86	1.15	1.—	0.90	0.75
2030-006-01	Calage pliable en 1 pièce	2.0	190x130		2.50	2.20	2.—	1.70
2030-006	Boxe à rabats pour 2030-006-01			235x165x75	1.90	1.65	1.50	1.25
2030-004-01	Set sup. et inférieur	3.0	240x150		4.20	3.65	3.30	2.80
2030-004	Boxe à rabats pour 2030-004-01 (FEFCO 0201)			294x194x136	1.25	1.10	1.—	0.85
2030-009-01	Set sup. et inférieur film 80my		275x175		2.70	2.40	2.10	1.80
2030-009	Boxe à rabats pour 2030-009-01 (FEFCO 0201)			292x192x150	0.75	0.65	0.60	0.50
2030-005-01	Set sup. et inférieur	5.0	330x240		7.80	6.80	5.90	5.—
2030-005	Boxe à rabats pour 2030-005-01 avec rainage supplémentaire à 180 mm			392x292x230	3.—	2.80	2.50	2.30
2030-010-01	Set sup. et inférieur. Boxes à rabats adaptées: Art. 2001-304/305	6.0	380x280		6.40	5.60	5.10	4.30

Instapak Quick RT



Article	Dimensions des sachets	Dimensions max. conseillées du carton	Typ	Pcs/carton	Prix par pièce pour une livraison de:		
					20	40	1 carton
	mm	mm					
2407-700	380x460	300x380	10	180	5.10	4.65	4.20
2407-701	460x460	380x380	20	128	5.60	5.10	4.60
2407-704	460x610	350x500	40	112	7.30	6.70	6.10
2407-702	460x610	380x530	60	104	7.70	7.—	6.35
2407-703	540x680	460x580	80	72	9.50	8.70	7.85
2407-705	640x690	560x600	100	72	10.35	9.45	8.50

Containers avec rabats de chargement et couvercles



2001-042



2001-042/-01



2001-042/-01

Article	Indications	Dimensions int.	Qualité	Prix p. pièce p. une livraison de:					Pces/pal.
		mm	VDW	5	10	25	50	1 pal.	
2001-042	Container Avec rabat de chargement et rainage supplémentaire à 600 mm	785 x 585 x 770	2.91/BC	14.90	12.90	10.90	9.90	8.50	120
2001-042-01	Couvercle collé sur 4 points	800 x 600 x 84	2.31/EB	3.60	2.90	2.60	2.30	1.80	240

Well-Box éco

Avec traverses en carton ondulé, 100% recyclable



Article	Indications	Dimensions ext.	Dimensions int.	Qualité	Prix par garniture*				Pces/pal.
		mm	mm	VDW	5	10	25	1 pal.	
2003-001	Well-Box Europe 1/1	1200x800x800	1185x785x675	2.90/2W	53.90	49.—	44.10	40.40	50
2003-002	Well-Box Europe 1/2 Avec rainage supplémentaire à 530 mm	800x600x800	785x585x675	2.90/2W	33.—	29.90	27.—	24.80	50
2003-004	Well-Box télescopique	800x600x800	785x585x500/500	2.90/2W	39.90	36.30	32.70	29.90	50

*1 boîte + 3 traverses



Box télescopique / Container double cannelures



Article	Indications	Dimensions int.	Qualité	Prix p. pièce p. une livraison de:					Pces/pal.	Remarques
				5	10	25	50	1 pal.		
		mm	VDW							
2001-037	Boxe télescopique	1175x775x600-1160	2.91/2W	45.—	39.—	34.—	28.90	25.50	90	Télescopique
2001-038	Container*	1200x800x710-910	2.91/2W	67.—	58.—	49.—	42.—			

Boxe-pal. incl. palette en bois (legère) selon NIMP 15

* composé de: 1 palette, 1 fond, 1 manteau, 1 couvercle. Le fond est agrafé sur la palette et le manteau est plié à l'intérieur du couvercle. Grâce à un rainage supplémentaire, 2 hauteurs, 710 et 910 mm, sont utilisables. La box-palette peut être fabriquée sans outil d'estampage.

Container à monter pour palette 1200 x 800 mm



Article	Indications	Dimensions int.	Qualité	Prix p. pièce p. une livraison de:					Pces/pal.	Remarques
				5	10	25	50	1 pal.		
		mm	VDW							
2001-039	Container à monter	1205x805x810	2.91/2W	24.80	21.80	18.50	15.50	13.50	100	pour palette 1200x800 avec rainage supplémentaire à 610 mm
2001-040	Cadres pour palettes en carton ondulé	1205x805x400	2.70/BC	18.50	15.80	12.90	10.90	9.50	140	fond plein
2001-041-02	Couvercle en carton ondulé	1200x800x100 Tara 1.0 kg	1 cannelures 1.30 B	5.70	4.90	4.10	3.40			

Nous avons à disposition différents échantillons de containers sur palette.

Emballages navette et coffrets avec calages

Nos compétences dans le domaine des calages en mousse et notre expérience du développement font de WellPack le partenaire idéal pour les solutions de conteneurs réutilisables et d'emballages navette.

Nos solutions de conteneurs se retrouvent dans de nombreux projets Lean, dans le trafic navette au cours de la chaîne de distribution et dans l'intralogistique. Nos systèmes de caisses sont utilisés avec succès dans la distribution et la maintenance.

Dans le domaine des conteneurs réutilisables avec des calages en plastique et en mousse, nous collaborons avec des fabricants européens et suisses de renom.

Nous produisons les différents calages au moyen des matériaux suivants :

- Mousses en PE, réticulées ou non
- Plaques alvéolaires de PP
- Mousse rigide
- Carton ondulé, en version couché si nécessaire
- Pour des applications ESD, nous pouvons aussi vous offrir ces matériaux en version antistatique ou conductible

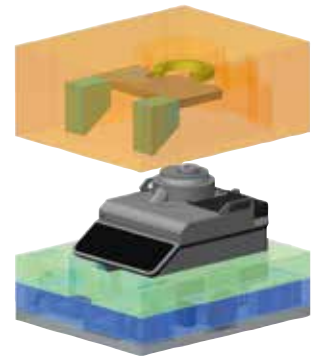

Calages pour conteneurs



Coffrets avec calages

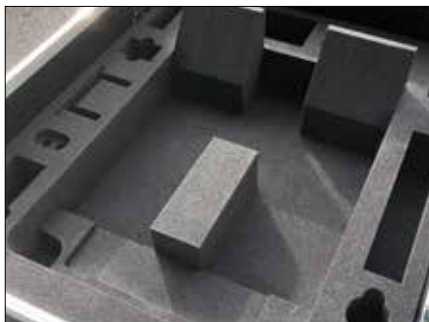

Nous sommes en mesure de traiter vos données 3D avec les programmes courants. Pour l'échange de données, nous privilégions les formats stp / igs / dxf / ipd.

Croisillons

Les croisillons en carton compact, en carton ondulé ou en polypropylène alvéolaire sont exclusivement fabriqués sur mesure. Ils sont livrés en vrac ou montés.

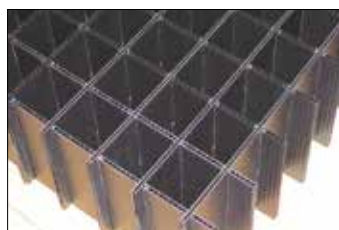
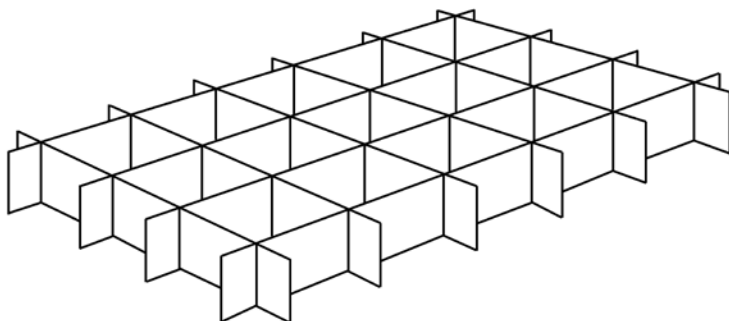

A partir d'une grandeur de cases de 6x6 mm, nous pouvons vous offrir différentes géométries et exécutions de fabrication. La grande majorité des croisillons peut être produite sans frais d'outillage.

Les croisillons sont majoritairement utilisés lorsque les pièces à transporter ne doivent pas se toucher ou lors de l'emballage ou de l'extraction des pièces au moyen de robots.

Types de découpes

Découpe
A



Découpe
B



Découpe
C



Découpe
CVR

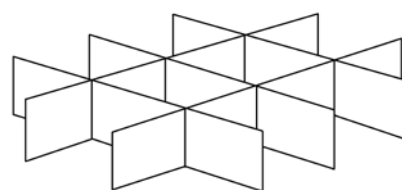

Découpe
E



Découpe
EG



Découpe
EK



Découpe
xR



Découpe
xV



Boxes UN pour matières dangereuses

Du stock nous pouvons vous livrer des emballages pour matières dangereuses en carton ondulé, contreplaqué ou plastique, ainsi que des accessoires comme des bandes adhésives renforcées et du matériel de calage absorbant.



Article	Dimensions int.	Type	Qualité	4GV X=	4G X=	Y=	Z=	Prix par pièce pour une livraison de:					Pces/pal.
								10	25	50	100	1 pal.	
	mm		VDW	kg	kg	kg	kg						
2002-001	115x115x270	0201	1w		3	5		3.40	3.10	2.80	2.60	1.90	600
2002-002	175x155x213	0201	1w		5	8	8	3.50	3.20	2.80	2.50	1.90	600
2002-003	200x200x280	0201	2w			7		5.40	5.10	4.50	4.20	3.10	540
2002-004	275x195x300	0201	2w		12	20	30	6.80	6.20	5.40	5.10	4.80	200
2002-005	320x250x255	0201	2w		30	40		5.90	5.60	5.10	4.50	3.50	240
2002-012	325x245x300	0201	2w		17	25	35	8.70	8.10	7.10	6.40	5.90	200
2002-013	360x260x300	0201	2w		30	40		9.90	9.20	8.80	8.30	7.50	200
2002-006	410x300x300	0201	3w		30	40		11.90	11.20	10.60	9.90	10.10	70
2002-015	430x310x300	0201	2w		30	40		10.70	9.90	9.20	8.80	8.—	200
2002-020	390x390x430	0201	2w	25	43	60	70	15.90	15.20	14.50	13.50	12.90	130
2002-014	390x390x430	0201	2w		43	60	70	15.90	15.20	14.50	13.50	13.50	100
2002-007	535x375x350	0201	3w		48	62		17.20	15.90	15.10	14.10	14.70	70
2002-016	570x370x430	0201	2w		60	75	85	18.30	17.10	15.80	14.90	14.90	100
2002-009	600x420x282	0201	2w			40		15.90	14.90	14.10	13.40	13.40	110
2002-010	725x495x470	0201	3w		48	62		24.90	23.40	22.90	21.90	22.50	60
2002-018	770x570x550	0201	3w		106	150	200	59.—	46.90	44.90	40.60	44.90	50

1W = 1 cannelure
2W = 2 cannelures
3W = 3 cannelures

Vermiculite - matériel de calage absorbant

Article	Indications	Poids	Prix par sac pour une livraison de:		
			5	10	20
2302-001-S	Matériel de calage absorbant, sans amiante, pour marchandises dangereuses, selon norme UN granulés de 3 à 8 mm	8 kg	54.60	49.—	44.80



Caisses en contreplaqué UN

Parois pliables, fond et couvercle non montés



Article	Dimensions int. mm	Numéro UN	Exécution	Prix par pièce pour une livraison de:				
				1	5	10	25	50
1204-011 1204-011-01	1180x780x550	4D/Y260/S	9 mm épais, fonds massif 18 mm utilisable des 4 côtés, selon la norme NIMP 15	108.—	98.—	91.—	86.—	81.—
1204-021	780x580x540	4D/X90/Y135/ Z300/S	6 mm épais avec 2 poutres de plancher de 50/100 mm NIMP 15	64.—	59.—	55.—	51.—	48.—
1204-022	610x500x570	4D/X90/Y135/ Z300/S	6 mm épais, avec 2 poutres de plancher de 50/100 mm NIMP 15	62.—	57.—	52.50	49.50	46.—

Rubans adhésifs

Rubans adhésifs armés

Ruban adhésif armé chaîne ou croisé chaîne et trame sur un film de polypropylène, avec une colle en caoutchouc synthétique. Très grande résistance. Les rubans armés sont utilisés pour la fermeture d'emballages lourds et de boxes UN.



Article	Dimensions	Qualité	rou./carton	Prix par carton pour une livraison de:			
				1 carton	2 cartons	3 cartons	5 cartons
2403-001-01-S	75mm x 50m	renforcés chaîne et trame	12	129.80	113.80	102.90	92.80
2403-001-02-S	50mm x 50m	renforcés chaîne et trame	18	129.80	113.80	102.90	92.80
2403-001-S	75mm x 50m	renforcés chaîne	12	88.—	76.80	69.80	61.90



Boxes UN sur mesure

Nous développons, testons et produisons pour vous des boxes UN sur mesure.

Certifications UN multiples possible dès environ 1000 pièces.

Certification UN unique possible dès environ 2000 pièces.

Étiquettes autocollantes

Nous fournissons toutes les étiquettes autocollantes UN en papier, dimensions 100x100 mm, du stock

Article	Texte de l'étiquette	Classe de danger	Pces par rouleau	Prix par rouleau pour une livraison de:			
				1	3	5	10
2402-202	"Explosive 1.4"	GK1	1000	59.—	55.—	51.—	48.—
2402-205	"Gas inflammable"	GK2	1000	59.—	55.—	51.—	48.—
2402-209	"Gas non inflammable"	GK2	1000	59.—	55.—	51.—	48.—
2402-211	"Liquides inflammables"	GK3	1000	59.—	55.—	51.—	48.—
2402-212	"Liquides inflammables" avec texte	GK3	1000	59.—	55.—	51.—	48.—
2402-219	"Matières comburantes"	GK5	1000	59.—	55.—	51.—	48.—
2402-221	"Peroxydes organiques"	GK5	1000	59.—	55.—	51.—	48.—
2402-223	"Matières toxiques"	GK6	1000	59.—	55.—	51.—	48.—
2402-224	"Matières toxiques" avec texte	GK6	1000	59.—	55.—	51.—	48.—
2402-232	"Matières corrosives"	GK8	1000	59.—	55.—	51.—	48.—
2402-233	"Matières corrosives" avec texte	GK8	1000	59.—	55.—	51.—	48.—
2402-234	"Matières et objets dangereux divers"	GK9	1000	59.—	55.—	51.—	48.—
2402-243	"Mat. dangereuses p. l'environnement"		1000	59.—	55.—	51.—	48.—
2402-235	"Quantité limitée"		1000	59.—	55.—	51.—	48.—
2402-236	"UN 1170" (Ethanol)		1000	59.—	55.—	51.—	48.—
2402-237	"UN 1263"		1000	59.—	55.—	51.—	48.—
2402-238	"UN 1266" (Produits pour parfumerie)		1000	59.—	55.—	51.—	48.—
2402-239	"UN 1866" (Résine en solution)		1000	59.—	55.—	51.—	48.—
2402-240	"UN 1950" (Aérosols)		1000	59.—	55.—	51.—	48.—
2402-241	"UN__"		1000	59.—	55.—	51.—	48.—



Caisses pliables en contreplaqué

Exécution sur mesure: selon vos dimensions (livrable dès 20 pièces)

Modèle

- *Protection maximale de vos produits
- *Economie importante de place
- *Peu de tare
- *Réduction des frais de transport
- *Montage rapide
- *Emballage recommandé pour des transports maritimes et aériens

La caisse est composée de 3 parties:

1. Fond avec traverses
2. Quatre parois assemblées par un profil métallique laqué
3. Couverture



Article caisse Article fond	Dim. int. caisse Dim. ext. fond.	Tare	Epaisseur parois	Epaisseur du fond	Traverses de fond	Prix par pièce pour une livraison de:			
						5	10	25	50
	mm	kg	mm	mm	mm				
1204-100	1180x780x760								
1204-100-02*	1200x800	38	10	18	60x100	119.—	113.—	103.—	95.—
1204-100	1180x780x760								
1204-100-01*	1200x800	44	10	24	80x100	129.—	123.—	113.—	103.—
1204-001	1185x785x800								
1204-001-01*	1200x800	37	6	18	60x100	109.—	104.—	96.—	88.—
1204-002	785x585x600								
1204-002-01*	800x600	20	6	18	60x100	60.—	57.—	53.—	48.—
1204-002	785x585x600								
1204-002-02*	800x600	23	6	24	80x100	65.—	61.—	57.—	52.—

*Caisses pliables selon les normes NIMP 15.

Système de management des pièces C

Smart C est le système de management des pièces C de WellPack SA.

Au moyen de ce système, la gestion des contrats sur appels et les commandes de matériel d'emballage sont effectués façon la plus simple possible.

Contactez-nous pour une présentation sans engagement.

etools.wellpack.ch



Cadres superposables pliables en bois massif, norme NIMP 15

La FAO, dans le cadre de l'IPPC (convention internationale pour la protection des végétaux) a introduit la norme phytosanitaire ISPM-15, NIMP-15 en français, pour les emballages en bois brut. Cette norme définit le traitement du bois afin d'éliminer la vermine et est acceptée dans la majorité des pays..

Quantités plus importantes sur demande!



Cadres

En bois massif 20 mm, avec 4 charnières, sans poignée

Article	Dimensions	Hauteur	Prix par pièce pour une livraison de:				Pces per pal.
			10	25	50	100	
	mm	mm					
1203-001	800x600	200	20.80	18.60	17.10	15.60	100
1203-002	1200x800	200	23.60	21.30	19.50	17.70	100
1203-004	1200x800	400	49.—	44.90	41.20	37.40	60

Couvercles (contreplaqué)

Article	Dimensions	Hauteur	Prix par pièce pour une livraison de:				Pces per pal.
			10	25	50	100	
	mm	mm					
1203-007	800x600	9	14.50	13.10	11.90	10.90	50
1203-006	1200x800	9	22.90	20.90	19.30	17.50	50

Couvercles en lattes

Article	Dimensions	Fabrication	Prix par pièce pour une livraison de:				Pces per pal.
			10	25	50	100	
	mm						
1202-005*	1180x790	Planches/traverses	14.10	12.70	11.70	10.60	50

*Avec 5 planches et 3 traverses, 100/18 mm, qualité NIMP 15



Palettes perdues en bois

La FAO, dans le cadre de l'IPPC (convention internationale pour la protection des végétaux) a introduit la norme phytosanitaire ISPM-15, NIMP-15 en français, pour les emballages en bois brut. Cette norme définit le traitement du bois afin d'éliminer la vermine et est acceptée dans la majorité des pays.

Sans la norme NIMP 15



Exécution légère



Exécution lourde



Article	Indications	Dimensions	Prix par pièce pour une livraison de:				
			10	25	50	100	
		mm					
1001-003	Palette perdue légère	800x600x134	9.50	8.80	8.10	7.60	
1001-002	Palette perdue légère	1200x800x134	13.50	12.50	11.50	10.80	

Selon la norme NIMP 15

Article	Indications	Dimensions	Prix par pièce pour une livraison de:				
			10	25	50	100	
		mm					
1001-003-01	Palette perdue légère	800x600x134	10.40	9.65	8.90	8.35	
1001-003-01S	Palette perdue légère	800x600x134	Palettes perdues avantageuses, pour livraison de camions complets (env. 800 pièces)				
1001-002-01	Palette perdue légère	1200x800x134	17.15	15.85	14.55	13.70	
1001-002-01S	Palette perdue légère	1200x800x134	Palettes perdues avantageuses, pour livraison de camions complets (env. 400 pièces)				
1002-003-01	Palette perdue lourde	800x600x144	12.80	11.85	10.90	10.30	
1002-002-01	Palette perdue lourde	1200x800x144	23.75	21.95	20.15	18.90	

Mesures spéciales, quantités plus importantes et contrats annuels sur demande!



WellPack AG - Votre spécialiste en emballages

www.wellpack.ch

Palettes en plastique



8122

Utilisation régulière, circulation interne de marchandises, utilisation navette ou des prescriptions d'hygiène parlent en faveur d'un emploi de palettes en plastique résistant.

Les palettes dont le prix est indiqué sont livrées du stock, les autres types et dimensions sont disponibles sur demande

Article	Indications	Dimensions	Matériel	Couleur	Prix par pièce pour une livraison de:				
					10	25	50	100	250
		mm							
8101*	6040 VP, exécution lourde	600x400	PP/PE Rezyklat	noir	6.20	5.40	4.90	4.60	4.20
8135*	6040 My-A	600x400	PP/PE Rezyklat	noir	6.80	6.—	5.50	5.20	4.80
8102*	8060 VP	800x600	PP/PE Rezyklat	noir	15.50	13.60	12.30	11.30	10.30
8128	SF 600 UL	800x600	PP/PE Rezyklat	noir	10.30	9.—	8.15	7.50	6.90
8122	SF DUS	800x600	HDPE Rezyklat	noir	14.40	12.60	11.40	10.50	9.60
8109	1206 VP	1200x600	PP/PE Rezyklat	noir	sur demande				
8103	1208 VP	1200x800	PP/PE Rezyklat	noir	47.—	43.—	40.—	37.—	
8117	1208 VP GO light	1200x800	PP/PE Rezyklat	noir	sur demande				
8118	1208 VP GO medium	1200x800	PP/PE Rezyklat	noir	sur demande				
8119	1208 VP GO heavy	1200x800	PP/PE Rezyklat	noir	20.70	18.10	16.50	15.30	
8120	1208 L EOS	1200x800x155	PP/PE Rezyklat	noir	sur demande				
8121	1208 L BP	1200x800x155	PP Copolymer	noir	sur demande				
8124	SF 800 NR	1200x800	PPC Rezyklat	noir	26.90	24.90	22.90	21.10	
8126	SF 800 L/S, sans rebord	1200x800x155	HDPE Rezyklat	noir	18.15	15.90	14.40	13.25	
8131	Palette hygiénique SF 800 HYG, palette entièrement fermée, 3 patins	1200x800	HDPE virgin	gris	sur demande				
8132	Palette hygiénique SF 1000 HYG, palette entièrement fermée, 3 patins	1200x1000	HDPE virgin	gris	sur demande				
8133	Palette hygiénique SF 1000 HYG/5 palette entièrement fermée, 5 patins	1200x1000	HDPE virgin	gris	sur demande				
8104	1210 VP	1200x1000	PP/PE Rezyklat	noir	sur demande				
8105	1212 VP	1200x1200	PP/PE Rezyklat	noir	sur demande				
8111	Patin pour 1208 VP	1200	PP/PE Rezyklat	noir	5.30	4.70	4.25	3.90	

*Double pile

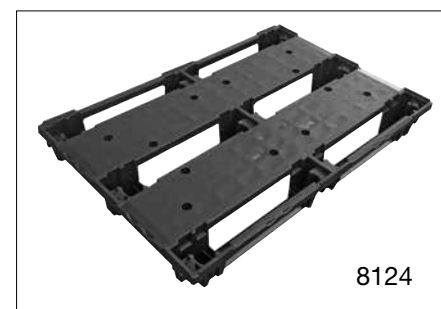
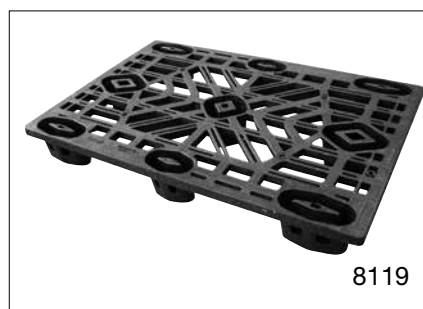
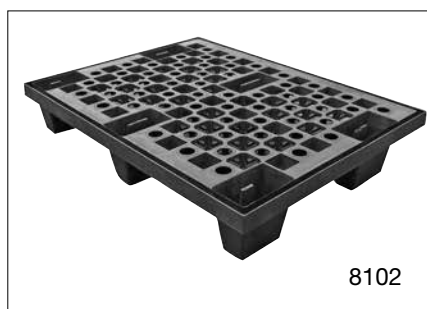

Palettes en plastique

Indications techniques

Article	Indications	Tare	Charge stat.	Charge dyn.	Empilable	Patins	Bordure	Pces par pile
		kg	kg	kg				
8101*	6040 VP, exécution lourde	1.6	150	50	oui	non	non	336*
8135*	6040 My-A, plus rigide que l'article 8101	1.5	1000	400	oui	non	non	200*
8102*	8060 VP	4.8	500	250	oui	non	non	124*
8128	SF 600 UL	2.8	700	350	oui	non	oui	80
8122	SF DUS	3.9	800	300	oui	oui	non	66
8109	1206 VP	9.0	1500	800	oui	en opt.	non	
8103	1208 VP	12.0	2500	1000	oui	en opt.	non	34
8117	1208 VP GO light	4.9	500	250	oui	non	non	50
8118	1208 VP GO medium	5.8	750	500	oui	non	non	50
8119	1208 VP GO heavy	6.7	1000	750	oui	non	non	50
8120	1208 L EOS	5.5	2500	800	oui	non	non	50
8121	1208 L BP	5.5	2500	1000	oui	non	non	50
8124	SF 800 NR	8.7	1200	800	oui	oui	en opt.	35
8126	SF 800 L/S, sans rebord	5.6	2000	1000	oui	en opt.	non	45
8131	SF 800 HYG	18.0	4800	n.a.	non	oui	oui	16
8132	SF 1000 HYG / 3	22.0	7500	n.a.	non	oui	oui	16
8133	SF 1000 HYG / 5	22.0	7500	n.a.	non	oui	oui	16
8104	1210 VP	14.2	2500	1000	oui	non	non	34
8105	1212 VP	18.0	2500	1000	oui	non	non	34
8111	patin pour 1208 VP	1.0						102

*Double pile

Patins de palette autocollants

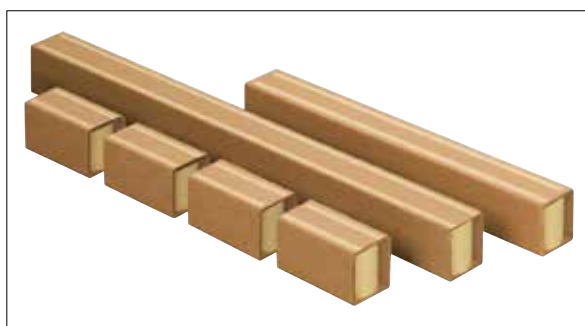

Article	Indications	Dimensions	Remarques	Prix par piece:				Pces par pal.
		mm		5	20	40	1 Pal.	
2003-050	Patins de palette autocollants	1200x100x103	Perforations tous les 400 mm	6.20	5.65	5.10	4.65	264

Patins en carton ondulé, 100% recyclable

Palettes PS

Article	Dimensions	Charge dynamique	Pces par pile	tare	Prix par pièce pour une livraison de:		
---------	------------	------------------	---------------	------	---------------------------------------	--	--

Palette PS F11 (pour container maritime 20 et 40")

	mm	kg		kg	25	50	100
1309-001-1	1140x1140	ca. 1000	50	ca. 15	15.20	13.80	12.30



Palette PS F10

	mm	kg		kg	25	50	100
1302-002-1	1200x1000	ca. 900	50	ca. 15.5	13.90	12.60	11.25



Palette PS F8 (pieds allongés)

	mm	kg		kg	25	50	100
1307-002-1	1200x800	ca. 900	50	ca. 11.5	10.60	9.60	8.60



Palette PS F87 (7 pieds dont 1 central)

	mm	kg		kg	30	60	120
1307-001-1	1200 x 800	ca. 400	60	ca. 10.5	9.40	8.50	7.60



Palette PS F64

	mm	kg		kg	30	60	120	240
1303-002-1	800x600	ca. 500	120	ca. 4.5	7.90	7.25	6.60	5.85



Palette PS F36

	mm	kg		kg	30	60	180	360
1304-002-1	800x400	ca. 500	180	ca. 3.5	6.30	5.80	5.20	4.70



Palette PS F46

	mm	kg		kg	25	50	100	200
1305-001-1	600x400	ca. 250	200	ca. 2.5	5.00	4.55	4.15	3.70



Les palettes PS peuvent être exportées librement dans le monde entier
 Les palettes PS sont en bois compressé, ne nécessitent pas de traitement phytosanitaire et ne sont pas concernées par la norme NIMP 15
 Les palettes PS se stockent facilement, occupant peu de place. L'espace de stockage est divisé par 2 par rapport aux palettes en bois
 Les palettes PS se compostent ou se brûlent sans charges pour l'environnement



Angles de protection de plastique, avec / sans épine

Article	Quant. par carton pièces	Epine	Prix par carton pour une livraison de:		
			1	2	5
2406-100	2000	avec	78.—	68.—	58.—
2406-100-01	2000	sans	78.—	68.—	58.—



Cornières de protection

D'autres dimensions, profils et quantités sur demande



Article	Dimensions / Epaisseur	Longueur	Prix par pièce pour une livraison de:				Pièces par pal / Boxe	Prix pal/ Boxe
			100	250	500	1000		
	mm	mm						
2406-003	60 x 60 / 3	2005	1.26	1.11	0.96	0.80	2080	0.69
2406-004	60 x 60 / 3	1100	0.69	0.61	0.53	0.44	2080	0.38
2406-011	60 x 60 / 3	1000	0.63	0.55	0.48	0.40	2080	0.34
2406-002	60 x 60 / 3	800	0.50	0.44	0.38	0.32	3120	0.28
2406-001	60 x 60 / 3	700	0.44	0.39	0.33	0.28	3120	0.24
2406-006	60 x 60 / 3	600	0.38	0.33	0.29	0.24	4160	0.21
2406-005	60 x 60 / 3	500	0.32	0.28	0.24	0.20	4160	0.17
2406-007	60 x 60 / 3	300	0.22	0.20	0.17	0.15	4700	0.13
2406-050	50 x 50 / 3	100	0.15	0.13	0.11	0.09	1000 par boxe	0.09
2406-050-01	50 x 50 / 3 autocollante	100	0.22	0.20	0.18	0.16	2200 par boxe	0.14
2406-012	60 x 60 / 5	1100	1.19	1.05	0.90	0.75	1300	0.65

Tubes en carton spiralé et tubes d'expédition

Nous vous livrons des tubes en carton spiralé selon vos propres spécifications:

Longueur: minimale 6 mm, maximale 6000 mm
 Epaisseur des parois: minimale 1 mm, maximale 20 mm
 Diamètre intérieur: minimal 20 mm, maximal 400 mm



Agrafeuses pour fermeture de boxs

Agrafeuses pour fermeture de boxs pour carton ondulé lourd, jusqu'à de la triple cannelure, de la marque Bostitch - Stanley. Les boxs sont fermés et/ou agrafés sur des palettes en bois avec des agrafes métalliques. Demandez notre documentation pour des agrafeuses manuelles ou pneumatiques ainsi que les accessoires adaptés.



4001-001 (SL1838BC-E)



Button Cap (Bostitch Typ SL1838BC-E) pneumatique pour la fixation de carton ondulé ou plein sur du bois, pour l'agrafage de film ou d'étiquettes. La calotte empêche l'agrafe de pénétrer trop profondément dans le matériel àagrafer. **Prix: 525.-**

4001-001-01	Calottes d: 25,4 mm	1'000	90.50
4001-001-25	Agrafes 25 mm	5'000	39.70
4001-001-35	Agrafes 35 mm	3'000	33.60

4001-003 (P51-10B-E)



Agrafeuse pour fermeture de cartons (P51-10B-E) pneumatique pour l'agrafage et la fixation de carton ondulé lourd, double cannelure, jusqu'à 10 mm. **Prix: 862.-**

4001-003-10	Agrafes 10 mm	2'900	31.70
4001-003-12	Agrafes 12 mm	2'100	31.20
4001-003-15	Agrafes 15 mm	2'500	40.40

4001-004 (P6C-8)



Pince agrafeuse (P6C-8) manuelle pour l'agrafage de carton plein, de carton simple cannelure, de tubes spiralés et de bouchons plastique. **Prix: 98.-**

4001-004-10	Agrafes 10 mm	5'000	27.70
-------------	---------------	-------	-------

4001-005 (DS-3522-E)



Agrafeuse pneumatique pour couvercles (DS-3522-E) pour la fermeture de boxs en carton ondulé. Les agrafes sont guidées et fermées au moyen des pinces latérales de l'agrafeuse. **Prix: 675.-**

4001-005-18	Agrafes pour cartons 18 mm	2'000	31.90
4001-005-22	Agrafes pour cartons 22 mm	2'000	38.-

4001-105 (DSA-3522-E)



Agrafeuse sur accu de fermeture de caisse en carton (DSA-3522-E), inclus 2 accus Li-Ion et 1 chargeur rapide, agrafes 18-22 mm. **Prix: 679.-**

4001-005-18	Agrafes pour cartons 18 mm	2'000	31.90
4001-005-22	Agrafes pour cartons 22 mm	2'000	38.-

Agrafeuses pour fermeture de boxs

4001-006 (PC2K)



Marteau agrafeur manuel PowerSlam (PC2K) pour la fixation d'étiquettes ou de films sur des palettes ou des caisses en bois. **Prix: 178.-**

4001-006-08	Agrafes 8 mm	5'000	27.60
4001-006-12	Agrafes 12 mm	5'000	28.70

4001-013 (H30-8-E)



Marteau agrafeur manuel (H30-8-E). Le petit frère du PowerSlam est plus léger, plus maniable et se range facilement dans la poche mètre du pantalon de travail. Seulement pour agrafes jusqu'à 10 mm. **Prix: 138.-**

4001-013-08	Agrafes 8 mm	5'000	27.60
-------------	--------------	-------	-------

4001-007 (PC8000)



Agrafeuse manuelle pour la fixation d'étiquettes ou de films sur des palettes ou des caisses en bois. **Prix: 89.-**

4001-007-06	Agrafes 6 mm	5'000	27.50
4001-007-08	Agrafes 8 mm	5'000	27.60
4001-007-12	Agrafes 12 mm	5'000	28.70

4001-008 (450S2-1)



Agrafeuse pneumatique 15-38 mm (Bostitch Typ 450S2-1) pour l'agrafage de carton ondulé triple cannelure, jusqu'à 18 mm. **Prix: 1'260.-**

4001-008-32	Agrafes Bostitch S2/16W 32 mm	8'400	164.80
4001-008-38	Agrafes Bostitch S2/16W 38 mm	6'720	150.90

4001-010 (21680B-E)



Agrafeuse 4-14 mm (Bostitch Typ 21680B-E) pneumatique pour fixer du carton ou des calages sur du bois. Pour recouvrir des caisses d'Akylux ou de papier goudronné. **Prix: 380.-**

4001-010-10	Agrafes 10 mm Typ 80	10'000	31.40
4001-010-14	Agrafes 14 mm Typ 80	10'000	35.20

4001-106 (Bostitch FSSW)



Appareil manuel de fermeture de boxs sur pied (Bostitch FSSW), poids 26,8 kg dimensions 910 x 1245 x 600 mm. **Prix: 1'580.-**

Feuillards de cerclage

(PP, PET et feuillard textile Hotmelt)



* 1er chiffre = diamètre de mandrin, 2e chiffre = largeur rouleau

Article	Dimensions	Couleur	Noyau *	Résistance	M.p.roul.	Longueur	Prix (p. 1000 m) / par carton pour 1 livraison de:		
				N	m	m	1 carton	3 cartons	5 cartons
Feuillard PP pour cercluse automatique									
2501-001-S	5.0 x 0.45	blanc	200/190	600	7000	14000	(10.60) 148.40	(9.65) 135.10	(8.80) 123.20
2501-002-S	5.0 x 0.45	transp.	200/190	600	7000	14000	(10.60) 148.40	(9.65) 135.10	(8.80) 123.20
2501-010-S	8.0 x 0.63	blanc	280/190	1150	3600	7200	(23.00) 165.60	(21.00) 151.20	(19.00) 136.80
2501-013-S	9.0 x 0.55	noir	200/190	1200	4000	8000	(22.30) 178.40	(20.40) 163.20	(18.50) 148.—
2501-014-S	9.0 x 0.55	transp.	200/190	1200	4000	8000	(22.30) 178.40	(20.40) 163.20	(18.50) 148.—
2501-021-S	12.0 x 0.55	noir	280/190	1450	2500	5000	(29.20) 146.—	(26.70) 133.50	(24.30) 121.50
2501-022-S	12.0 x 0.55	noir	200/190	1450	3000	6000	(29.20) 175.20	(26.70) 160.20	(24.30) 145.80
2501-023-S	12.0 x 0.55	transp.	200/190	1450	3000	6000	(29.20) 175.20	(26.70) 160.20	(24.30) 145.80
2501-025-S	12.0 x 0.63	noir	200/190	1600	3000	6000	(32.70) 196.20	(29.90) 179.40	(27.20) 163.20
2501-025-01-S	12.0 x 0.63	noir	200/190	1400	3000	6000	(25.80) 154.—	(23.60) 141.60	(21.50) 129.—
2501-026-S	12.0 x 0.63	noir	280/190	1600	2500	5000	(32.70) 163.50	(29.90) 149.50	(27.20) 136.—
2501-026-01-S	12.0 x 0.63	noir	280/190	1400	2100	4200	(26.—) 109.20	(24.—) 100.80	(22.—) 92.40
2501-029-S	12.0 x 0.73	noir	200/190	2400	2500	5000	(42.40) 212.—	(38.90) 194.50	(35.30) 176.50
Feuillard PP pour cerclage manuel									
2501-045-S	12.7 x 0.65	noir	406/150	2200	2500	2500	(39.70) 99.25	(36.40) 91.00	(33.10) 82.75
2501-047-S	12.7 x 0.75	noir	406/150	2600	2000	2000	(49.40) 98.80	(45.30) 90.60	(41.20) 82.40
2501-047-01-S	12.7 x 0.75	noir	406/150	2650	2000	2000	(36.90) 73.80	(33.90) 67.80	(30.90) 61.80
2501-049-S	12.7 x 0.85	noir	406/150	3100	2000	2000	(60.90) 121.80	(55.80) 111.60	(50.70) 101.40
2501-055-S	15.5 x 0.65	noir	406/150	2300	2000	2000	(44.10) 88.20	(40.50) 81.00	(36.80) 73.60
2501-057-S	15.5 x 0.85	noir	406/150	4400	1500	1500	(75.90) 113.85	(69.50) 104.25	(63.20) 94.80
Feuillard de cerclage en PET									
2501-120-S	12.0 x 0.68	vert	406/150	3400	2200	2200 sans carton	(40.50) 93.15	(37.—) 85.10	(34.—) 78.20
2501-122-S	12.0 x 0.88	vert	406/150	4400	1700	1700	(62.—) 105.40	(56.—) 95.20	(51.—) 86.70
2501-126-S	15.5 x 0.58	vert	406/150	3600	2000	2000	(49.50) 99.—	(45.40) 90.80	(41.30) 82.60
2501-129-S	15.5 x 0.89	vert	406/150	6750	1300	1300	(89.—) 115.70	(81.—) 105.30	(74.—) 96.20
2501-130-S **	16.0 x 0.80	vert	406/150	4400	1500	1500	(62.—) 93.—	(57.—) 85.50	(52.—) 78.—
2501-132-S	16.0 x 1.00	vert	406/150	6000	1200	1200	(85.—) 102.—	(78.—) 93.60	(71.—) 85.20
Feuillard textile Hotmelt									
2501-060	13	blanc	76/145	3750	1100	2200	(89.—) 195.80	(79.—) 173.80	(69.—) 151.80
2501-063	16	blanc	76/145	4500	850	1700	(99.—) 168.30	(89.—) 151.30	(79.—) 134.30

** Qualité adaptée aux automates

Pour des feuillards textile, PET ou PP, imprimés ou non, d'autres qualités ou couleurs, nous vous ferons volontiers une offre. De plus grandes quantités peuvent également vous être offertes sur demande.

Appareils et systèmes de cerclage



Article	Description	Spécifications	Prix
2501-071	Kit de cerclage mobile, sans outils	600 m de feuillard plastique de 12 mm de large + 200 boucles plastique dans un carton distributeur pratique	44.80
2501-077	Kit de cerclage mobile	Kit de cerclage manuel, sur roulettes, pour bobines de 150/200/280/406 mm et mandrin de 150 mm, avec frein, laqué	268.—
2501-081-1	Tendeur manuel	En métal pour feuillard à 19 mm	80.—
2501-082	Pince à sertir	pour chapes de 13 mm, chapes adaptées art. 2501-091	73.—
2501-400	Combiné électrique tendeur-sertisseur Zapak ZP 93	Appareil de cerclage pour feuillards PP et PET de 16.0 à 19.0 mm, force de tension max. 2500 N, inclus un accu 18V Li-Ion et chargeur Bosch	sur demande
2501-090	Combiné électrique tendeur-sertisseur Zapak ZP 97	Appareil de cerclage pour feuillards PP et PET de 16.0 à 19.0 mm, force de tension max. 4000 N, inclus un accu 18V Li-Ion et chargeur Bosch	sur demande
2501-091	Chapes	Chapes 13x30x0.5 mm, carton à 1000 pièces	39.60
2501-092	Chapes	Chapes 13x30x0.8 mm, carton à 1000 pièces	45.80
2501-094	Chapes	Chapes 16x30x0.8 mm, carton à 1000 pièces	72.80
2501-098	Boucles plastique	Boucles plastique pour feuillard PP, 10 - 13mm, 5 sachets à 1000 pièces par carton, prix par mille	29.—
2501-099	Boucles plastique	Boucles plastique pour feuillard PP, 16 mm, blanche, 5 sachets à 1000 pièces par carton, prix par mille	29.—
2501-096	Boucles en acier pour feuillard textile	Boucles en acier pour feuillard textile 13 mm, carton à 1000 pièces	59.—
2501-097	Boucles en acier pour feuillard textile	Boucles en acier pour feuillard textile 16 mm, carton à 1000 pièces	69.—
Machines à cercler automatiques			sur demande

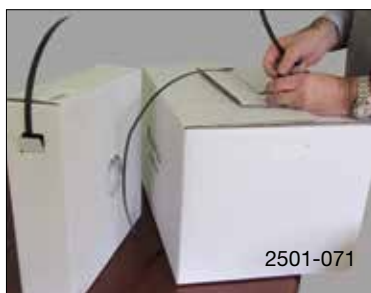

Feuillards de cerclage en métal

Article	Dimensions	Spécifications	kg. p. rouleau	Prix par kg:		
				1 r	3 r	5 r
2501-300	16.0 x 0.5	Feuillard en acier laqué à faible allongement	env. 24	5.90	5.20	4.30



Rubans adhésifs

Rubans adhésifs armés

Ruban adhésif armé chaîne ou croisé chaîne et trame sur un film de polypropylène, avec une colle en caoutchouc synthétique. Très grande résistance. Les rubans armés sont utilisés pour la fermeture d'emballages lourds et de boîtes UN.



Article	Dimensions	Qualité	rou./carton	Prix par carton pour une livraison de:			
				1 carton	2 cartons	3 cartons	5 cartons
2403-001-01-S	75mm x 50m	renforcés chaîne et trame	12	129.80	113.80	102.90	92.80
2403-001-02-S	50mm x 50m	renforcés chaîne et trame	18	129.80	113.80	102.90	92.80
2403-001-S	75mm x 50m	renforcés chaîne	12	88.—	76.80	69.80	61.90

Rubans adhésifs en PVC transparent

Le ruban adhésif en PVC possède une bonne résistance, une bonne tenue dans le temps et un bon pouvoir collant. Son déroulement régulier et silencieux est agréable. A utiliser pour des emballages moyennement lourds.



Article	Dimensions	Qualité	rou./carton	Prix par carton pour une livraison de:			
				1 carton	3 cartons	5 cartons	10 cartons
2403-012-S	75mm x 66m	32 μ m	24	117.60	108.00	99.80	92.90
2403-011-S	50mm x 66m	32	36	99.80	91.80	83.90	78.80
2403-010-S	38mm x 66m	32	48	102.90	94.90	86.80	81.60
2403-010-01-S	19mm x 66m	32	96	134.90	124.80	113.90	106.60

Rubans adhésifs POWERtape, en film polypropylène, dispersion acrylique

Power est un ruban adhésif en polypropylène résistant, avec une colle acrylique sans solvant et résistant aux UV, se distinguant par son grand pouvoir collant et sa bonne tenue dans le temps. POWER est à utiliser pour des emballages moyennement lourds, avec des durées de stockage élevées, soumis à des variations de température importantes et aux UV.



Article	Dimensions	Couleur	rou./carton	Prix par carton pour une livraison de:			
				1 carton	3 cartons	5 cartons	10 cartons
2403-007-S	50mm x 66m	brun	36	93.60	86.40	79.20	73.80
2403-008-S	50mm x 66m	transparent	36	93.60	86.40	79.20	73.80
2403-006-S	38mm x 66m	transparent	48	93.60	86.40	79.20	74.40

Rubans adhésifs

PP avec caoutchouc synthétique - Hotmelt - High Tack band

Le ruban adhésif OPP 235 est fabriqué à partir d'un film BOPP. Le support de l'OPP 235 est de 35 µm. La colle est à base de caoutchouc synthétique (Hotmelt) et se signale par un fort pouvoir adhésif et un déroulement facile et agréable. La force d'adhérence est de 12.0 N / 25mm.



Article	Dimensions	Couleur	rou./carton	Prix par carton pour une livraison de:			
				1 carton	3 cartons	5 cartons	10 cartons
2403-031-S	50mm x 66m	transparent	36	68.40	63.—	57.60	54.—
2403-033-S	38mm x 66m	transparent	48	84.—	76.80	69.60	64.80

PP Rubans adhésifs économiques, déroulement silencieux

Le ruban adhésif TREND est un ruban économique en polypropylène avec une colle acrylique sans solvants et résistant aux UV, avec un fort pouvoir d'adhésion et une bonne tenue dans le temps. Déroulement agréable et silencieux. Trend est à utiliser pour des emballages normaux ou moyennement lourds ou lors de variations importantes de températures ou d'expositions aux UV.



Article	Dimensions	Couleur	rou./carton	Prix par carton pour une livraison de:			
				1 carton	3 cartons	5 cartons	10 cartons
2403-018-S	50mm x 66m	transparent	36	63.—	57.60	54.—	50.40
2403-018-01-S	50mm x 66m	brun	36	63.—	57.60	54.—	50.40
2403-017-01-S	38mm x 66m	brun	48	62.40	57.60	52.80	50.40

Ruban adhésif en papier recyclé, colle à base de caoutchouc naturel, production respectueuse de l'environnement.

Papier spécial imprégné, sans silicone, noyau d'enroulement en papier recyclé, brun naturel et non blanchi.



Article	Dimensions	Qualité	rou./carton	Prix par carton pour une livraison de:			
				1 carton	3 cartons	5 cartons	10 cartons
2403-032-01-S	50mm x 50m	Papier spécial	36	114.90	105.90	96.80	89.—

Rubans de masquage pour l'industrie et les artisans

Supporte une température de 80 °C (120 °C en courte durée). Adhésif en caoutchouc naturel.



Article	Dimensions	Couleur	rou./carton	Prix par carton pour une livraison de:			
				1 carton	3 cartons	5 cartons	10 cartons
2403-019-S	50mm x 50m	jaune	24	86.40	81.60	74.40	70.80
2403-019-01-S	38mm x 50m	jaune	24	67.20	62.40	57.60	54.—
2403-019-02-S	25mm x 50m	jaune	36	68.40	61.20	57.60	52.20

Ruban de cerclage - strapping

Ruban de cerclage avec une extrême résistance pour lier ou cercler des marchandises lourdes ou renforcer des boîtes d'expédition.



Article	Dimensions	Couleur	rou./carton	Prix par carton pour une livraison de		
				1 carton	3 cartons	5 cartons
2403-009-S	19mm x 66m	rouge	96	144.—	129.60	120.—

Dévidoirs pour adhésifs



2403-003



2403-027



2403-002



2403-028

Article	Indications	Prix par pièce pour une:		
		1	3	5
2403-026	Dévidoir à main, métallique pour adhésifs de 38 mm	23.—	20.—	18.—
2403-027	Dévidoir à main, métallique pour adhésifs de 50 mm	25.—	22.—	20.—
2403-028	Dévidoir pistolet, type réduction de bruit pour adhésifs de 50/38/25 mm, support de 76 mm	26.—	23.—	21.—
2403-003	Dévidoir pistolet, avec frein réglable pour ruban de 50 mm, support de 76 mm, corps en métal, poignée en plastique	26.—	23.—	21.—
2403-002	Dévidoir pistolet, avec frein réglable pour ruban de 75 mm, support de 76 mm corps solide en métal, poignée en plastique	66.—	61.—	57.—

Rubans adhésifs de sécurité

Le ruban adhésif de sécurité protège de façon fiable vos colis d'ouvertures et de manipulations non autorisées. Une fois collé, après un petit temps d'attente, le ruban adhésif ne plus être enlevé sans autre.



Article	Couleur	Dimensions	Pces/carton	Prix par rouleau pour une livraison de:			
				3 rl.	6 rl.	18 rl.	1 cart. 36 rl.
2402-130	rouge	50mm x 50m	36 rouleaux	16.90	15.30	13.50	11.60

Rubans adhésifs imprimés, comme "fragile", "échantillon", "marchandises retournées" sur demande.

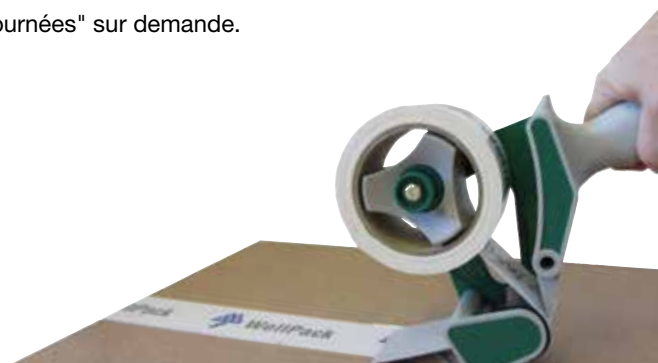

Rubans adhésifs de signalisation

Article	Texte	Dimensions	Qualité	Pces/carton	Prix par rouleau pour une livraison de:			
					3 rl.	6 rl.	18 rl.	1 cart. 36 rl.
		mm x m						
2402-101	Attention verre! ruban blanc, texte rouge, 4-langues	50mm x 66m	PVC	36 rouleaux	9.80	8.75	7.70	6.70
2402-102	Attention verre! ruban rouge, texte noir, 4-langues	50mm x 66m	PP	36 rouleaux	7.30	6.50	5.80	4.90
2402-105	Attention! Très fragile, ruban blanc, texte rouge, 3-langues	50mm x 66m	PVC	36 rouleaux	9.80	8.75	7.70	6.70
2402-106	Attention! Très fragile, ruban rouge, texte noir, 3-langues	50mm x 66m	PP	36 rouleaux	7.30	6.50	5.80	4.90
2402-107	Do not stack, ruban rouge, texte noir, 2-langues	50mm x 66m	PVC	36 rouleaux	9.80	8.75	7.70	6.70
2402-108	Ne pas gerber, ruban de couleur rouge texte noir	50mm x 66m	PP	36 rouleaux	7.30	6.50	5.80	4.90



2402-101



2402-105



2402-106



2402-107



Rubans adhésifs imprimés

Faites connaître votre entreprise avec votre ruban adhésif personnalisé.

En principe tous les supports peuvent être imprimés, dans les largeurs courantes de 16, 25, 38, 50 et 75 mm.

Nous pouvons vous livrer des rubans adhésifs imprimés à partir d'une quantité d'un carton par largeur. La quantité commandée, pour des raisons d'altération de qualité, ne devrait pas excéder les besoins annuels, idéalement encore moins pour les adhésifs en PVC.

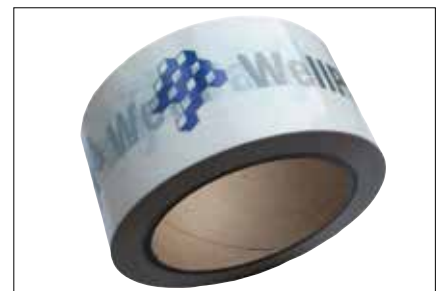

Étiquettes autocollantes Toutes les étiquettes autocollantes sont livrées du stock

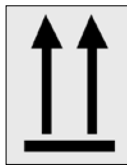

2402-400



2402-402



2402-404



2402-406-01



2402-407-01

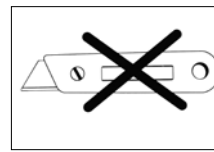

2402-408-01



2402-409

Article	Texte de l'étiquette	Dimensions	Qualité	Pces par rouleau	Prix par rouleau pour une livraison de:		
					1	3	5
		mm					
2402-400	"Haut"	105 x 148	Film PE	500	138.—	124.—	109.—
2402-400-01	"Haut"	105 x 148	papier blanc 80 g/m2	1000	66.80	59.80	53.50
2402-401	"Haut"	74 x 105	Film PE	500	108.—	98.—	87.—
2402-401-01	"Haut"	74 x 105	papier blanc 80 g/m2	1000	45.50	40.80	36.50
2402-402	"Craint l'humidité"	105 x 148	Film PE	500	138.—	124.—	109.—
2402-402-01	"Craint l'humidité"	105 x 148	papier blanc 80 g/m2	1000	66.80	59.80	53.50
2402-403	"Craint l'humidité"	74 x 105	Film PE	500	108.—	98.—	87.—
2402-403-01	"Craint l'humidité"	74 x 105	papier blanc 80 g/m2	1000	45.50	40.80	36.50
2402-404	"Fragile"	105 x 148	Film PE	500	138.—	124.—	109.—
2402-404-01	"Fragile"	105 x 148	papier blanc 80 g/m2	1000	66.80	59.80	53.50
2402-405	"Fragile"	74 x 105	Film PE	500	108.—	98.—	87.—
2402-405-01	"Fragile"	74 x 105	papier blanc 80 g/m2	1000	45.50	40.80	36.50
2402-406-01	"A protéger du soleil"	74 x 105	Film PE	500	108.—	98.—	87.—
2402-407-01	"DO NOT STACK"	105 x 148	Film PE	500	198.—	178.—	158.—
2402-408-01	"SYMBOLE COUTEAU"	74 x 105	papier blanc 80 g/m2	1000	138.—	124.—	109.—
2402-409	"handle with care"	74 x 105	papier blanc 80 g/m2	1000	138.—	124.—	109.—
2402-410-01	"fragile" (verre/double flèche)	74 x 105	papier blanc 80 g/m2	1000	58.50	52.50	47.—

Films étirables pour machines

Article	Indications	Dimensions	Qualité	Roul./pal.	Prix par rouleau pour une livraison de:			
					5 rl.	10 rl.	20 rl.	1 pal.
			µm					
2403-080	Film machines transparent LDPE	500mm x 1500lfm	23	30 rouleaux	72.40	65.20	59.70	54.30



Films étirables manuels



Article	Indications	Dimensions	Qualité	Pces/ carton	Prix une livraison de (cartons):			
					1 K	3 K	5 K	10 K
			µm					
2403-035-1-S*	Bobinette de film étirable transparent	100mm x 150lfm	23	40 rouleaux	85.—	74.—	66.—	59.—
2403-036-S	Film étirable manuel, translucide, bleu	500mm x 300lfm env. 2.35 kg/rôle	17	6 rouleaux	67.—	59.—	53.—	49.—
2403-037-S	Film étirable manuel transparent	500mm x 300lfm env. 2.48 kg/rôle	20	6 rouleaux	62.—	54.—	49.—	45.—
2403-038-S	Film étirable manuel transparent	450mm x 300lfm env. 1.49 kg/rôle	13	6 rouleaux	44.—	39.—	35.—	33.—
2403-039-S	Film étirable manuel noir opaque UV-stabil	500mm x 270lfm env. 2.48 kg/rôle	23	6 rouleaux	72.—	62.—	56.—	52.—
2403-029	Dériveurs en métal pour films étirables manuels jusqu'à une largeur de 500 mm et noyau de 38/50 mm				Fr. 97.— / par pièce			

2403-029



* 1 dérouleurs par carton

Sécurité de chargements et de transports

Demandez notre flyer sur les sangles d'arrimage, tapis anti-glisse, gaines, filets, cornières et angles de protection.





En collaboration avec nos partenaires, nous vous apportons notre expertise dans le domaine de la sécurité de chargement. Sur demande, nous vous conseillons volontiers.



WellPack AG - Votre spécialiste en emballages

www.wellpack.ch

Carton ondulé en rouleau



Article	Largeur mm	Poids kg	Grammage/Cannelure g/m ²	Longueur ml	Prix par kg pour une livraison de:					ri/pal.
					1	4	6	10	30	
2007-050	500	env. 14.0	env. 400 / grosse	70	43.50	40.30	37.80	35.30	33.60	8
2007-075	750	env. 21.0	env. 400 / grosse	70	62.80	57.90	54.40	50.80	48.30	6
2007-080	800	env. 22.4	env. 400 / grosse	70	65.30	60.40	56.70	52.90	50.40	6
2007-100	1000	env. 28.0	env. 400 / grosse	70	87.10	80.60	75.60	70.70	67.20	4
2007-120	1200	env. 33.6	env. 400 / grosse	70	97.90	90.60	85.—	79.50	75.50	4
2007-150	1500	env. 42.0	env. 400 / grosse	70	sur demande					2

Autres largeurs de rouleaux, qualités et cannelures sur demande

Feuilles de papier

Article	Qualité	Feuilles		Carton kg	Prix par carton pour une livraison de:		
		g/m ²	cm		1	4	8
2701-201-S	Papier kraft brun **	80	75x100	25	98.50	89.50	79.50
2701-202-S	Papier kraft brun	100	75x100	25	98.50	89.50	79.50
2701-221-S	Soie d'emballage blanche	env. 22	75x100	25	76.50	68.50	58.50
2701-222-S	Soie d'emballage blanche	env. 22	50x75	25	76.50	68.50	58.50
2701-241-S	Papier journal blanc	env. 50	75x100	25	66.—	58.50	46.50
2701-242-S	Papier journal blanc	env. 50	50x75	12,5	35.—	30.—	24.—
		g/m ²	cm		500 kg	1000 kg	1500 kg
2701-261	Palettocard brun	150	75x115		180.—	160.—	142.—

** Disponible sur demande

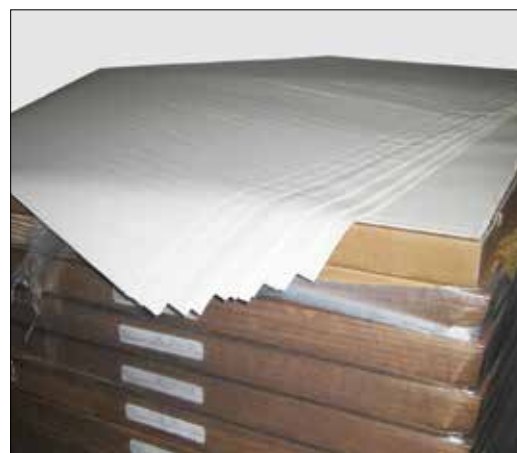

Rouleaux de papier

Article	Qualité	Rouleaux		Conditionnement	Prix de vente par 100 kg:		
		g/m ²	cm		kg	100 kg	250 kg
2701-490	Dream Pack - papier Kraft brun	60	37,5	375 m / 8 kg	440.—	420.—	370.—
2701-301	Papier kraft brun	80	75	AR 18 kg	390.—	349.—	309.—
2701-302	Papier kraft brun	80	100	AR 24 kg	390.—	349.—	309.—
2701-311	Papier kraft brun	100	75	AR 18 kg	390.—	349.—	309.—
2701-321	Papier kraft brun	80	100	PR 63 kg	370.—	330.—	290.—
2701-322	Papier kraft brun	80	150	PR 63 kg	370.—	330.—	290.—
2701-331	Papier kraft brun	100	100	PR 63 kg	370.—	330.—	290.—
2701-332	Papier kraft brun	100	120	PR 63 kg	370.—	330.—	290.—
2701-333	Papier kraft brun	100	150	PR 63 kg	370.—	330.—	290.—



AR = rouleau pour poste d'emballage, noyau 50 mm, diamètre du rouleau entre 180 et 220 mm
 PR = rouleau pour chariot mobile, noyau 70 mm (76 mm), diamètre variable selon la qualité, les rouleaux pèsent toujours 63 kg

Papier de calage en boîte

Le système de calages en papier de SealedAir est livré dans une boîte distributrice très pratique. Le système est idéal pour les postes de conditionnement mobiles ou pour les utilisateurs ayant de petits besoins de calages. Pour un usage permanent et stationnaire, nous vous offrons le support adapté et cela gratuitement, si vous commandez une palette de papier. Nous vous conseillons volontiers personnellement sur les systèmes de calages à papier ou à coussins d'air.



Article	Indications	Dimensions	Grammage	Carton	Prix pour une livraison de:				
					m ²	10 cartons	20 cartons	30 cartons	60 cartons 1Pal.
2701-510	FasFil M (continu, sans boîte)	381 mm x 488 lfm*	45	185.93					sur demande
2701-511	FasFil Mini (avec boîte de distribution)	381 mm x 366 lfm*	50	139.45	55.15	49.90	47.25	43.35	
2701-512	FasFil M support de distribution				170.—	/ support de distribution			

*prédécoupé tous les 400 mm

Films de protection en polyéthylène avec prédécoupe et boîte distributrice

Article	Épaisseur	Largeur	Longueur	Prédécoupe	Prix par rouleau pour une livraison de:			
					1	3	5	10
2408-100	2 mm	285 mm	80 ml	300 mm	40.50	37.30	33.20	29.50



D'autres épaisseurs et formats sur demande

Films de protection en polyéthylène

Diamètre int. / douille 76 mm, diamètre ext. / rouleau 750-850 mm.

Nous pouvons techniquement vous découper les rouleaux en bande de minimum 70 mm de large.



Article	Epaisseur	Largeur	Longueur	Surface	Prix par rouleau pour une livraison de:			
	mm				1	3	5	10
2408-001	1	1000	500	500	103.50	92.—	80.60	69.—
2408-081	2	100 x 12r	250	300	136.80	121.50	106.30	91.—
2408-003	2	1000	250	250	103.50	92.—	80.60	69.—
2408-004	2	1550	250	388	159.80	142.60	124.80	106.90
2408-005	3	1000	175	175	108.70	96.60	84.60	72.50
2408-006	3	1550	175	271	168.50	149.80	131.—	112.30
2408-080	4	100 x 12r	130	156	141.90	126.30	110.50	94.80
2408-007	4	1000	130	130	107.70	95.80	83.80	71.80
2408-073	5	1550	100	155	160.50	142.60	124.80	106.90

Plaque de mousse en PE (Polyéthylène) et PUR (Polyuréthane)

Au moyen de ce matériel nous fabriquons des calages pour le transport de marchandises fragiles. Les plaques sont disponibles de stock en plusieurs épaisseurs et duretés. Ces calages improvisés pour l'envoi occasionnel de marchandises fragiles se découpent à l'aide d'un cutter.



Article	Dimensions *	épaisseurs disponibles*	Couleur	Propriétés / densité	Prix par découpe pour une livraison de:		
	mm				3	5	10
0702-xxx	1200 x 2000	10, 20, 30, 40, 50, 60, 70, 80, 100	blanche	PE, 30 kg / m3	0.95 x épais mm	0.80 x épais mm	0.70 x épais mm
0806-xxx	1200 x 2000	10, 20, 30, 40, 50, 60, 70, 80, 100	anthracite	PU, 30 kg / m3	0.95 x épais mm	0.80 x épais mm	0.70 x épais mm
0704-xxx	1200 x 2000	10, 20, 30, 40, 50, 60, 70	blanche	PE, 65 kg / m3	1.85 x épais mm	1.60 x épais mm	1.40 x épais mm
0623-xxx	1200 x 2000	10, 20, 30, 40, 50	rose	PE 27 kg / m3, antistatique	2.30 x épais mm	2.10 x épais mm	1.85 x épais mm
0906-xxx	1400 x 2000	10, 20, 50	anthracite	PUR HL 2551	2.50 x épais mm	2.25 x épais mm	2.— x épais mm
0907-010	1400 x 2000	Noppe 30/10	anthracite	PUR HL 2551	49.—	44.—	39.—
0907-020	1400 x 2000	Noppe 60/20	anthracite	PUR HL 2551	148.—	128.—	108.—

* Tolérance d'épaisseur des plaques +3 mm, -1 mm

Pads en mousse PE

Article	Description	Pces/carton	Prix par carton pour une livraison de:			
			1	2	5	1 pal. = 8c
2408-105	100 x 100 x 25 mm, autocollant permanent, 8 pièces par découpes de 400 x 200 mm	504	176.—	160.—	145.—	122.—
2408-106	100 x 100 x 50 mm, autocollant permanent, 8 pièces par découpes de 400 x 200 mm	240	139.—	127.—	115.—	97.—



Les articles sont aussi disponibles dans une version avec colle moins adhésive.

Films à bulles



Article	Epaisseur	Largeur	Longueur	Surface	Prix par rouleau pour une livraison de:			
					1	3	5	10
	µm	mm	ml	m2				
2407-207	75	500	100	50	26.40	23.50	20.50	17.60
2407-209	75	600	100	60	31.70	28.20	24.60	21.10
2407-201	75	750	100	75	39.60	35.20	30.80	26.40
2407-202	75	1000	100	100	52.80	46.90	41.10	35.20
2407-208	75	1200	100	120	63.40	56.30	49.30	42.20
2407-203	75	1500	100	150	79.20	70.40	61.60	52.80
2407-224	100	500	100	50	31.50	27.90	24.50	20.90
2407-204	100	750	100	75	47.30	41.90	36.80	31.50
2407-205	100	1000	100	100	63.—	56.—	49.—	42.—
2407-226	100	1200	100	120	75.60	67.20	58.80	50.40
2407-206	100	1500	100	150	94.50	84.—	73.50	63.—



Article	Epaisseur	Spécifications	Largeur	Longueur	Surface	Prix par rouleau pour une livraison de:			
						1	3	5	10
	µm		mm	ml	m2				
2407-103	100	grosses bulles	500	50	25	28.40	25.30	22.10	19.—
2407-310	100	petites bulles, antistat., rose	1200	100	120	109.—	97.—	84.50	72.40
2407-330	spécial	petites bulles, recouvert avec une mousse PE de 1 mm	1200	100	120	140.—	124.40	108.90	93.30
2407-400-1	boîte distributrice	petites bulles, prédécoupé tous les 300 mm	285	50	14	37.90	33.70	29.50	25.30

Nous pouvons techniquement vous découper les rouleaux en bande de minimum 70 mm de large.

Matériel de calage



2301-003



2301-002



2301-005

Article	Descriptions	Spécifications	Prix par sac pour une livraison de:			
			5	10	20	30
2301-002	FloPak green 500 l./0.5 m3	matériel de calage dégradable REPS, forme de 8 fermés	45.10	40.90	36.90	32.90
2301-005*	FloPak black 500 L./0.5 m3	matériel de calage dégradable REPS, forme de 8 fermés	45.10	40.90	36.90	32.90
2301-003	S-Fill, 500 litres	matériel de calage de haute qualité, en mousse de Polystyrol, sans CFC, sans poussière	54.70	49.—	43.80	39.—

* sur demande

Gaines de filet plastique

Les gaines de filet plastique protègent de manière efficace les pièces tel que axes, cylindres ou roulements des dégâts dus aux chocs. Ces gaines sont en Polyéthylène (PP) ou en Copolymère (CP). Le prix indiqué s'entend par rouleau pour une livraison de cartons complets.



Article	Diamètre en mm	Spécifications	Longueur m	Rl par cart.	Prix per carton pour une livraison de:		
					1 carton	3 cartons	5 cartons
2502-001-S	10 - 20	PE 13 g/m, orange	250	6	278.40	256.80	234.—
2502-003-S	20 - 50	PE 18 g/m, neutre, gris	250	3	167.40	154.20	141.—
2502-004-S	20 - 50	PE 22 g/m, bleu	250	2	135.90	125.10	114.30
2502-014-S	25 - 50	PE, jaune	200	1	53.80	49.60	45.30
2502-005-S	20 - 40	Copolymère 22 g/m, neutral, gris	250	4	349.60	322.—	294.40
2502-006-S	40 - 60	PE 40 g/m, jaune	150	2	85.60	78.—	72.—
2502-007-S	50 - 80	PE 50 g/m, brun	100	2	135.60	125.—	114.20
2502-013-S	50 - 100	PE, rouge	100	1	57.80	53.30	48.70
2502-008-S	80 - 130	PE 60 g/m, rouge	100	2	159.80	147.20	134.60
2502-012-S	100 - 200	PE, vert	100	1	86.60	79.80	72.90
2502-010-S	130 - 200	PE 100 g/m, violet	50	2	134.—	123.40	112.80
2502-011-S	140 - 220	PE 50 g/m, vert	150	2	222.80	205.20	187.60
2502-016-S	240 - 450	PE, neutral, transparent	20	1	39.50	36.40	33.30

Les filets se différencient par la taille de leurs mailles, leur élasticité et leurs grammages. Demandez un échantillon à tester sur vos pièces.

Housses retractables

Solides housses rétractables au format Euro palette, en polyéthylène, 100% recyclable, transparent

Article	Dimensions	Epais- seur	Pces/ carton	Matériel Couleur	Prix par cartons:		
					1 c	3 c	5 c
	mm	µm					
2403-562-S	1250x850x1900	100	10	PE, transp	52.—	48.—	43.—
2403-561-S	1250x850x1700	100	10	PE, transp.	48.—	44.—	40.—
2403-560-S	1250x850x1500	100	10	PE, transp.	41.—	38.—	34.—

Autres dimensions et quantités sur demande



Sachets et sacs plastique à soufflets

Sacs et sachets plastique à soufflets en PE-HD pour emballage UN ou protection contre la poussière

Article	Dimensions	Epais- seur	Pces/ carton	Matériel Couleur	Prix par cartons:		
					1 c	3 c	5 c
	mm	µm					
2403-501-S	1250x850x2300	100	30	PE, transp.	177.—	162.—	153.—
2403-504-S	1250x850x1700	50	50	PE, transp.	115.—	95.—	82.50
2403-505-S	1150x750x1500	30	50	PE, transp.	75.—	65.—	57.50
2403-512-S	760x400x1400	50	100	PE, transp.	160.—	140.—	120.—
2403-513-1-S	750x450x1100	30	250	PE, transp.	200.—	175.—	150.—
2403-514-S	700x550x1500	60	100	PE, transp.	140.—	120.—	100.—
2403-518-S	600x400x2000	65	50	PE, transp.	85.—	70.—	60.—
2403-520-S	600x400x950	25	500	PE, transp.	245.—	210.—	185.—
2403-525-S	480x440x1200	40	100	PE, transp.	95.—	80.—	70.—
2403-535-S*	310x270x680	30	20 à 10	PE, transp.	56.—	50.—	42.—

Autres dimensions et quantités sur demande



*Avec ruban adhésif

Gaines plastique en PE

Gaines plastique pour emballer et protéger vos marchandises. Couleur nature, sans impression et légèrement glissante.

Article	Dimen- sions	Epais- seur	Rouleau à	Poids	Prix par rl		
					1 rl.	3 rl.	5 rl.
	mm	µm	m	kg			
2403-601-S	50	50	696	3.2	32.90	29.90	27.90
2403-602-S	50	100	348	3.2	28.90	25.30	23.10
2403-611-S	75	50	1000	6.6	59.—	52.80	48.—
2403-612-S	75	100	478	6.6	59.—	52.80	48.—
2403-616-01-S	80	100	250	3.5	28.60	25.—	22.90
2403-622-S	100	100	600	11.0	98.—	88.—	79.—
2403-641-S	300	200	182	20.0	169.—	148.—	136.—
2403-647-S	400	200	136	20.0	179.—	159.—	146.—
2403-651-S	500	200	109	20.0	sur demande		



Sachets plastique à fermeture zip (qualité 50 µm)

Les sachets plastique sont en polyéthylène (PE) transparent et résistant.

Dès 5 cartons, un assortiment au choix est possible.

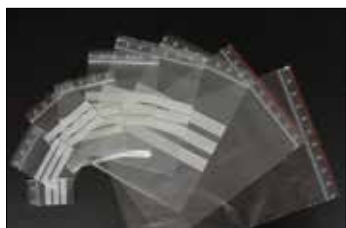

sans champ d'écriture

Article	Dimensions	Champ d'écriture	Pces/carton	Prix par carton pour une livraison de:			
				1 carton	3 cartons	5 cartons	10 cartons
	mm						
2403-301-S	40x60	Non	1000	5.90	5.10	4.50	3.90
2403-302-S	50x75	Non	1000	6.90	6.10	5.50	4.90
2403-303-S	75x90	Non	1000	11.—	9.20	7.90	6.90
2403-304-S	90x110	Non	1000	14.20	11.90	10.30	9.10
2403-305-S	100x125	Non	1000	18.—	15.10	12.90	11.50
2403-306-S	A6 / 115x155	Non	1000	23.70	19.90	17.10	15.20
2403-307-S	150x180	Non	1000	34.80	29.30	25.10	22.30
2403-308-S	A5 / 160x220	Non	1000	42.—	36.—	31.—	27.—
2403-309-S	200x250	Non	1000	60.—	50.—	43.—	38.—
2403-310-S	A4 / 220x310	Non	1000	76.—	65.—	55.—	49.—
2403-311-S	250x350	Non	1000	103.—	87.—	75.—	67.—
2403-312-S	300x400	Non	1000	124.—	110.—	95.—	84.—

avec champ d'écriture

Article	Dimensions	Champ d'écriture	Pces/carton	Prix par carton pour une livraison de:			
				1 carton	3 cartons	5 cartons	10 cartons
	mm						
2403-313-S	40x60	Oui	1000	6.40	5.60	4.90	4.30
2403-314-S	50x75	Oui	1000	7.40	6.60	5.90	5.30
2403-315-S	75x90	Oui	1000	11.70	9.80	8.50	7.50
2403-316-S	90x110	Oui	1000	15.30	12.90	11.—	9.80
2403-317-S	100x125	Oui	1000	19.20	16.20	13.90	12.30
2403-318-S	A6 / 115x155	Oui	1000	25.50	21.50	18.40	16.40
2403-319-S	150x180	Oui	1000	37.50	31.70	27.—	24.—
2403-320-S	A5 / 160x220	Oui	1000	45.—	38.—	33.—	29.—
2403-321-S	200x250	Oui	1000	64.—	54.—	46.—	41.—
2403-322-S	A4 / 220x310	Oui	1000	83.—	69.—	59.—	53.—
2403-323-S	250x350	Oui	1000	111.—	94.—	81.—	72.—
2403-324-S	300x400	Oui	1000	132.—	115.—	99.—	89.—

Sachets plastique à fermeture zip (qualité forte, 75 µm) sans champ d'écriture

Article	Dimensions	Champ d'écriture	Pces/carton	Prix par carton pour une livraison de:			
				1 carton	3 cartons	5 cartons	10 cartons
	mm						
2403-052-01-S	75x90	Non	1000	16.30	13.70	11.80	10.50
2403-053-01-S	90x110	Non	1000	20.90	17.50	15.—	13.40
2403-054-01-S	100x125	Non	1000	24.90	20.90	17.90	15.90
2403-059-01-S	A6 / 115x155	Non	1000	34.—	28.—	24.—	22.—
2403-055-01-S	150x180	Non	1000	50.—	42.—	36.—	32.—
2403-060-01-S	A5 / 160x220	Non	1000	60.—	52.—	45.—	40.—
2403-056-S	200x250	Non	1000	81.—	71.—	61.—	54.—
2403-057-S	A4 / 220x310	Non	1000	105.—	92.—	79.—	71.—
2403-062-S	280x350	Non	1000	139.—	125.—	112.—	99.—
2403-058-S	A3 / 300x420	Non	1000	176.—	161.—	146.—	129.—

avec champ d'écriture

Article	Dimensions	Champ d'écriture	Pces/carton	Prix par carton pour une livraison de:			
				1 carton	3 cartons	5 cartons	10 cartons
	mm						
2403-051-S	40x60	Oui	1000	7.40	6.60	5.90	5.30
2403-061-S	50x75	Oui	1000	10.70	9.—	7.70	6.90
2403-052-S	75x90	Oui	1000	16.90	14.20	12.20	10.90
2403-053-S	90x110	Oui	1000	22.40	18.80	16.10	14.30
2403-054-S	100x125	Oui	1000	26.90	22.70	19.40	17.30
2403-059-S	A6 / 115x155	Oui	1000	36.—	31.—	26.—	23.—
2403-055-S	150x180	Oui	1000	54.—	45.—	39.—	35.—
2403-060-S	A5 / 160x220	Oui	1000	65.—	56.—	48.—	43.—
2403-063-S	200x250	Oui	1000	87.—	77.—	66.—	59.—
2403-064-S	A4 / 220x310	Oui	1000	113.—	99.—	85.—	76.—

Sachets bulles

Rabat de fermeture autocollant de 50 mm.

Autres résistances, exécutions et dimensions sur demande

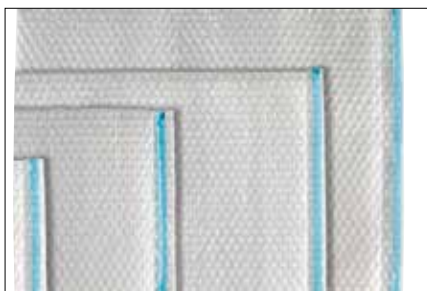

Article	Résistance et exécution	Dimens. ext.	Format	Qté par carton	Prix par carton pour une livraison de:		
					1 carton	3 cartons	5 cartons
	µm	mm					
2407-435-S	82 my, 3 couches	150x200		500	76.—	68.—	57.—
2407-438-S	82 my, 3 couches	200x300		400	97.—	87.—	73.—
2407-442-S	82 my, 3 couches	250x400	A4+	200	73.—	65.—	55.—
2407-444-S	82 my, 3 couches	300x400		150	69.—	61.—	51.—
2407-445-S	70 my, 2 couches	300x500		150	sur demande		

Sachets bulles, antistatique, rose

Rabat de fermeture autocollant de 50 mm



Article	Résistance et exécution	Dimens. ext.	Qté par carton	Prix par carton pour une livraison de:		
				1 carton	3 cartons	5 cartons
	μm	mm				
2407-471-1	100 my, 3 couches	110 x 160	900	95.—	85.—	71.—
2407-472	118 my, 3 couches	200 x 200	400	81.—	72.—	61.—
2407-473	118 my, 3 couches	300 x 400	150	75.—	67.—	56.—
2407-474	118 my, 3 couches	400 x 600	100	87.—	78.—	65.—

Pochettes de documentation adhésives

pochettes de documentation adhésives en LDPE, les pochettes sont emballées en 4 x 250 pièces par carton. La colle est un adhésif écologique Hotmelt. Impressions et dimensions personnalisées sont possible dès 10'000 pièces. Prix sur demande.



Article	Description	Dimens. int.	Format/Modèle	Unité	Prix par carton pour une livraison de:			
					1 carton	3 cart.	5 cart.	10 cart.
		mm						
2403-441	sans impression, transparente	160x120	C6+ PLUS	4 x 250	41.80	35.90	30.40	24.90
2403-442	sans impression, transparente	230x120	C6/5 PLUS	4 x 250	59.80	51.80	43.80	35.80
2403-443	sans impression, transparente	225x160	C5 PLUS	2 x 250	36.90	31.90	26.90	22.30
2403-444	sans impression, transparente	310x230	C4 PLUS	2 x 250	72.80	62.90	53.70	43.80
2403-441-01	poste conforme, rouge/argent	160x120	C6+, fenêtre gauche PLUS	4 x 250	52.90	45.70	38.70	31.50
2403-442-01	poste conforme, rouge/argent	230x120	C6/5, fenêtre gauche PLUS	4 x 250	69.90	60.80	51.30	41.90
2403-442-02	poste conforme, rouge/argent	230x120	C6/5, fenêtre droite PLUS	4 x 250	69.90	60.80	51.30	41.90
2403-443-01	poste conforme, rouge/argent	225x160	C5, fenêtre gauche PLUS	1 x 250	49.80	42.90	36.90	29.80
2403-443-02	poste conforme, rouge/argent	225x160	C5, fenêtre droite PLUS	2 x 250	42.90	37.60	31.80	25.90

Films et papiers spéciaux



Article	Indications	Dimensions	Qualité	Prix par rouleau pour une livraison de:		
				1	2	3
		mm x ml				
2701-105	Film multicouche en aluminium étanche conforme aux normes actuelles DIN, MIL	5000 mm x 50 ml coupé en 4 feuilles de 12,5 m, 250 m ²	PET 12 µm, Alu 12 µm, HDPE 75 µm, blanc	609.—	578.—	549.—
2701-112	Papier pour garniture de caisses d'emballage Type E-2511, renforcé, étanche sur une face avec couche PE	1000 mm x 200 ml 200 m ²	115 g/m ²	368.—	345.—	328.—
2701-113	Papier pour garniture de caisses d'emballage Type E-2511, renforcé, étanche sur une face avec couche PE	1250 mm x 200 ml 250 m ²	115 g/m ²	460.—	430.—	410.—
2701-114	Papier pour garniture de caisses d'emballage Type E-2511, renforcé, étanche sur une face avec couche PE	1500 mm x 200 ml 300 m ²	115 g/m ²	541.—	508.—	482.—
2701-115	Papier Kraft paraffiné selon DIN 53 110	1000 mm x 100 ml 100 m ²	N80 env. 80 g/m ²	108.—	103.—	98.—
2701-116	Papier Kraft paraffiné	750 mm x 415 lfm 311.25 m ²	K80, ca. 80 g/m ² rouleau à ca. 25 kg	192.—	182.—	172.—
2701-155	Film d'emballage ou de protection en PE transparent	largeur 1500/6000 longueur 50 m	150 µm, rouleau à 41.4 kg	sur demande		
2701-152	Film d'emballage ou de protection en PE transparent	largeur 1000/4000 longueur 50 m	150 µm, rouleau à 27.6 kg	sur demande		
2701-151	Film d'emballage ou de protection en PE transparent	largeur 1500/3000 longueur 50 m	150 µm, rouleau à 20.7 kg	sur demande		
2701-153	Film d'emballage ou de protection en PE transparent	largeur 1500/3000 longueur 100 m	50 µm, rouleau à 13.8 kg	sur demande		
2701-154	Film d'emballage ou de protection en PE transparent	largeur 750/1500 longueur 100 m	50 µm, rouleau à 6.9 kg	sur demande		
2701-156	Film d'emballage ou de protection en PE transparent	largeur 650/1300 longueur 100 m	50 µm, rouleau à 5.98 kg	sur demande		
Films d'emballage en PE dans d'autres dimensions et épaisseurs				sur demande		
Housses / Films rétractables en PE				voir page 44		
Gaines en PE				voir page 44		

Afin de protéger de la corrosion les pièces métalliques pendant le transport et le stockage, un système temporaire anticorrosion doit être mis en place dans l'emballage. Les 3 solutions temporaires les plus utilisées sont...

- **Méthode couche protectrice**
- **Méthode déshydratante**
- **Méthode VCI**

La **méthode couche protectrice** est une solution passive. La couche de protection sépare les parties métalliques des agents agressifs.

Avec la **méthode déshydratante**, l'humidité est absorbée par un sachet déshydratant à l'intérieur d'un film barrière. Si l'humidité reste modérée, la corrosion ne peut pas se développer.

Les ions de la **méthode VCI** créent à la surface du métal une mince couche mono-moléculaire inhibitrice de corrosion, qui empêche le développement d'humidité. La méthode VCI est, contrairement à la protection des surfaces, une méthode active, car la réaction chimique est influencée par les ions inhibiteurs.

La méthode VCI

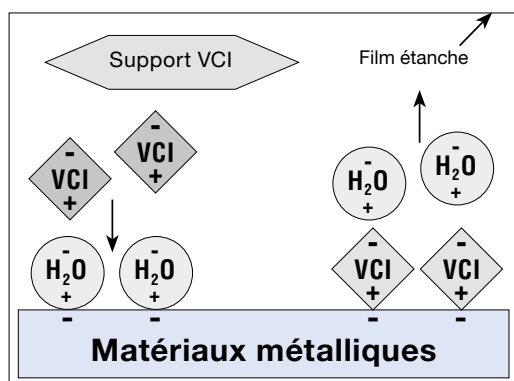

La méthode VCI, expliquée simplement, fonctionne comme suit: en raison de leurs propriétés d'évaporation, les molécules VCI se combinent constamment avec la vapeur d'eau et se condensent sur les pièces (surfaces métalliques) à protéger. L'attraction de la surface métallique est plus grande que celle des molécules d'eau et il se forme une couche étanche entre la surface métallique et l'atmosphère. Ainsi la vapeur d'eau reste dans l'atmosphère, sans contact avec la surface métallique et la corrosion ne peut pas se développer.

Sachets déshydratants SekoDry selon MIL-D-3464-E

Les sachets déshydratants protègent de l'humidité et de la corrosion tous les produits et pièces sensibles. C'est volontiers que nous vous indiquons le nombre d'unités nécessaires pour votre utilisation.



Article	Description	capacités d'absorption	Dimensions	Sachets par carton/pal.	Prix par carton pour une livraison de:				
					1 carton	2 cartons	3 cartons	5 cartons	
			mm						
2602-012-S	TMB Sekodry	6 gr.	80x100	500 15000	210.—	188.—	164.—	139.—	
2602-013-S	TMB Sekodry	12 gr.	80x120	300 9000	157.—	139.—	122.—	105.—	
2602-014-S	TMB Sekodry	25 gr.	80x160	150 4500	116.—	103.—	89.—	77.—	
2602-015-S	TMB Sekodry	50 gr.	120x170	50 1500	69.—	62.—	54.—	47.—	
2602-016-S	TMB Sekodry	100 gr.	200x200	22 660	53.50	47.50	41.50	35.50	
2602-017-S	TMB Sekodry	200 gr.	200x280	20 600	87.—	77.—	67.—	57.50	

Rempli la norme MIL-D-3464-E, conforme à la FDA

Les sachets déshydratants sont emballés dans un sachet plastique et plusieurs sachets composent un carton.

Sachets à fermeture rapide en VpCI 126

VCI – Volatile Corrosion Inhibitor, le système anticorrosion respectueux de l'environnement

Article	Dimensions	Qualité	Pces par carton	couleur	Prix par carton pour une livraison de:		
					1 carton	5 cartons	10 cartons
		μm					
2403-110	50x70	50	2000	vert	149.—		
2403-101	70x100	100	500	vert	49.—	42.—	36.—
2403-102	80x90	100	500	vert	49.—	42.—	36.—
2403-108	80x100	100	500	vert	52.—	49.—	46.—
2403-103	80x130	100	500	vert	59.—	56.—	52.—
2403-104	100x150	100	500	vert	79.—	71.—	66.—
2403-105	150x200	100	500	vert	105.—	95.—	89.—
2403-106	200x340	100	500	vert	329.—	298.—	279.—
2403-107	300x450	100	500	vert	359.—	339.—	319.—
2403-117	300x400	80	500	jaune	248.—	224.—	198.—



Gaines VpCI 126



Article	Dimensions	Qualité	Rouleau à	Unité, poids	Prix par kg pour une livraison de:		
					< 9 kg	10-49 kg	> 50 kg
		μm	ml	kg			
2403-219	50 mm plat	100	200 env.	Rouleau env. 2 kg	Prix sur demande		
2403-220	60 mm plat	100	200 env.	Rouleau env. 2 kg	Prix sur demande		
2403-221	100 mm plat	100	200 env.	Rouleau env. 4 kg	32.— / kg	29.— / kg	26.— / kg
2403-222	200 mm plat	100	200 env.	Rouleau env. 8 kg	32.— / kg	29.— / kg	26.— / kg
2403-223	300 mm plat	100	200 env.	Rouleau env. 12 kg	32.— / kg	29.— / kg	26.— / kg
2403-224	350 mm plat	100	200 env.	Rouleau env. 15 kg	32.— / kg	29.— / kg	26.— / kg
2403-225	450 mm plat	100	200 env.	Rouleau env. 17 kg	32.— / kg	29.— / kg	26.— / kg

Housses à soufflets VpCI 126



Article	Dimensions	Qualité	Pièces par carton	Prix par carton dès:		
				1	5	> 10
		μm				
2403-243	820 + 620 x 1150 mm	120 / Coex-Folie	50 / Rouleau	579.— / Rouleau	519.— / Rouleau	469.— / Rouleau
2403-242	1250 + 850 x 1500 mm	120 / Coex-Folie	20	263.—	239.—	219.—
2403-241	1250 + 850 x 2100 mm	120 / Coex-Folie	20	332.—	304.—	277.—
2403-244	1150 + 1100 x 1950 mm	80 / Coex-Folie	50 / Rouleau	709.— / Rouleau	629.— / Rouleau	572.— / Rouleau

Films d'emballage VpCI 126

Article	Dimensions	Qualité	Rouleau, poids	Prix par kilos pour une livraison de:		
	mm	µm	kg	1 rl.	dès 5 rl.	dès 10 rl.
2403-201-S	2x1000 = 2000	150 Mono, env. 180 ml	env. 52 kg	14.90/kg	13.40/kg	11.80 / kg
2403-202-S	2x1500 = 3000	150 Mono, env. 120 ml	env. 52 kg			
2403-203-S	4x1000 = 4000	150 Mono, env. 90 ml	env. 52 kg	Mono = actif sur les 2 faces		
2403-204-S	4x1500 = 6000	150 Mono, env. 60 ml	env. 52 kg			
2403-211-S	2x1000 = 2000	120 Coex, env. 230 ml	env. 49 kg	14.10 / kg	12.60 / kg	11.30 / kg
2403-212-S	2x1500 = 3000	120 Coex, env. 150 ml	env. 48 kg	COEX = actif sur une face		
2403-213-S	4x1000 = 4000	120 Coex, env. 115 ml	env. 49 kg			
2403-214-S	4x1500 = 6000	120 Coex, env. 75 ml	env. 49 kg			

VpCI Cor-Pak Ex films et films à bulles

Article	Produit	Qualité	Longueur	Prix par roul. pour une livraison de:		
				µm	1 rl.	dès 5 rl.
2403-700	Film VpCI, largeur 1220 mm, actif sur les 2 faces	bleu, 31	152 ml	295.—	275.—	255.—
2403-701	Film VpCI, perforé, 300 x 300 mm, 1000 feuilles, actif sur les 2 faces	bleu, 31	300 ml	199.—	189.—	174.—
2403-702	Film VpCI, perforé, 450 x 450 mm, 500 feuilles, actif sur les 2 faces	bleu, 31	225 ml	225.—	215.—	198.—
2403-704	Film étirable manuel VpCI, actif à l'intérieur, largeur 500 mm, 6 rou/cart	bleu, 35	180 ml	259.—/car.	229.—/car.	209.—/car.
2403-703	Film à bulles VpCI, largeur 1200 mm, actif sur la face des bulles	vert, 150	50 ml	219.—	199.—	182.—

Papiers VCI

Article	Produit	Largeur / Grammage	Rouleaux	Prix par rouleaux pour une livraison de:		
		mm/gm2	kg	1 rouleau	3 rouleaux	5 rouleaux
2701-411	VCI-Tiger / actif sur les 2 faces	740 mm x 470 lfm, 70 gsm	Rouleau env. 25 kg	215.—	205.—	195.—
2403-270	VpCI 149 / actif sur les 2 faces*	1000 mm, 55 gsm	Rouleau env. 25 kg	235.—	220.—	205.—
2403-271	VpCI 149 / actif sur les 2 faces*	1000 mm, 55 gsm	Rouleau env. 50 kg	458.—	418.—	378.—
2403-272	VpCI 146 / actif sur les 2 faces*	1000 mm, 80 gsm	Rouleau env. 25 kg	242.—	227.—	212.—
2403-273	VpCI 146 / actif sur les 2 faces*	1000 mm, 80 gsm	Rouleau env. 50 kg	465.—	425.—	385.—

* papier anticorrosion Natronkraft

Autres types de papiers, de grammages et de découpes sur demande

Emetteurs, diffuseurs et pastilles VpCI

Article	Produit	Unité	Pces / carton	Prix par par carton une livraison de:		
				mm	1-3	4-10
2403-171	VpCI 105 Diffuseurs pour salle blanche	19 x 58.7 ø	20	192.—	174.—	159.—
2403-173	VpCI 111 Diffuseurs pour salle blanche	32 x 58.7 ø	10	186.—	168.—	153.—
2403-174	VpCI DesiCorr en sachet Tyvek Emetteur et sachets déshydratants	70 x 64 mm, protection jusqu'à 28 litres	300	512.—	448.—	412.—
2403-175	VpCI 188 pastilles	4 doses par carton à 1000 pces	4000	200.—/dose	190.—/dose	178.—/dose
2403-178	VpCI Cor-Pak MUL Protection multi métaux	60 x 60 mm, 1 sachet Tyvek protège jusqu'à 28 litres	300	533.—	436.—	
2403-176	VpCI 238 ECO-Spray	Dose à 440 ml, spray	12	248.—		

Sprays VpCI pour le nettoyage, le dégraissage et le traitement préventif

Article	Produit	Utilisation	Unité	Pièc. par carton	Prix par carton
2403-090	EcoAir VpCI-377	Moyen préventif à base d'eau	dose à 353 ml	12	225.—
2403-091	EcoAir VpCI-337	Moyen préventif à base d'eau	dose à 384 ml	12	198.—
2403-092	EcoAir VpCI-BioCorr	Moyen préventif à base d'eau	dose à 353 ml	12	135.—
2403-093	EcoAir VpCI-414 Nettoyant / Dégraissant	Nettoyant biodégradable à base d'eau	dose à 384 ml	12	226.—
2403-094	EcoSpray / EcoClean VpCI-416 Nettoyant / Dégraissant	nettoyant et dégraissant non toxique spray	Bouteille à 447 ml	12	175.—

Mousses PU imprégnée VpCI 137 en rouleau

Article	Dimensions	Epaisseur	Longueur	Prix par rouleau pour une livraison de:		
				1-3	4-10	> 11
		mm	ml			
2403-141	1.37 m x 39.60 lfm = 54.25 m ²	6	39.6	2148.—	1925.—	1650.—

VpCI 137 mousses PU imprégnées, en grande variété de dimensions

Article	Produit / Dimensions	Epaisseur	Pièces par carton	Prix par par carton une livraison de:		
				1-3	4-10	> 11
	mm	mm				
2403-161	VpCI 137 / 101 / 32 x 76 mm	6	50	240.—	196.—	180.—
2403-163-1	VpCI 137 Z22 / 1370 x 220 mm*	6	25	344.—	303.—	274.—
2403-166	VpCI-BioPad / 50 x 150 mm, protection jusqu'à 42 l, base bio	1.5	250	249.—	222.—	202.—
2403-167	VpCI-BioPad / 200 x 200 mm, protection jusqu'à 230 l, base bio	1.5	250	995.—	919.—	833.—
2403-165	VpCI 134 rondelles	19 ø	1000	340.—	280.—	255.—

*0,3 m² de mousse protègent un volume de 1 m³

Chiffons de nettoyage VpCI

Article	Dimensions	Pces par dose	Pces par carton	Prix par unité
				1-3 unité
	cm			
2403-256	CorWipe 300	27 x 30 cm	72	139.— / dose
2403-257	CorWipe 500	12.7 x 12.7 cm	25	12 doses 197.— / carton

Accessoires VCI Rubans adhésifs PVC avec impression VCI

Article	Dimensions	Impression	Pces par carton	Prix par rouleau pour une livraison de:		
				3 rouleaux	5 rouleaux	1 carton
	mm					
2403-291	Rouleau 50 mm x 66 lfm	orange, noir, multilingue	10 rouleaux	13.—	11.—	9.—

Autres produits anticorrosion pour le stockage et l'expédition

Boxes en carton ondulé imprégné VpCI, Huile VpCI, décapant de rouille VpCI en gel, sachets VpCI à souder, absorbant VpCI

Indicateurs de chocs et de renversement

Voulez-vous vous assurer du contrôle de la qualité de l'expédition de votre produit jusque chez votre client? Par expérience, vous savez que lors du transport et du stockage, selon les conditions, des dommages peuvent être causés à vos produits. Vous ne perdez pas seulement de l'argent et la confiance de vos clients, mais vous mettez en jeu votre réputation. Les indicateurs de manutention contrôlent pour vous, avantagement, la qualité du transport de vos marchandises et garantissent que l'envoi a bien eu lieu selon les critères que vous avez définis.

DROP-N-TELL autocollants

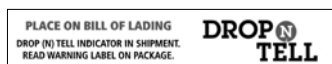

Les marchandises expédiées ont-elles été excessivement secouées? Sont-elles tombées? L'indicateur de chocs vous indique ces incidents en relation avec la sensibilité choisie. L'indicateur résiste à l'humidité et ne peut pas être falsifié.

Article	Indications	Dimensions	Sensibilité	Prix par pièce pour une livraison de:			
				mm	25	50	100
2401-004	Indicateurs de chocs	50x20	DT 25 G	7.50	6.90	6.40	6.—
2401-005	Indicateurs de chocs	50x20	DT 50 G	7.50	6.90	6.40	6.—
2401-006	Indicateurs de chocs	50x20	DT 100 G	7.50	6.90	6.40	6.—



TIP-N-TELL autocollants



Les marchandises ont-elles été transportées correctement? L'indicateur de renversement se colore de suite lorsque que le colis est renversé. L'indicateur résiste à l'humidité et ne peut pas être falsifié.

Article	Indications	Dimensions	Prix par pièce pour une livraison de:			
			mm	25	50	100
2402-001	Indicateurs basculants	95x70	6.20	5.70	5.20	4.80



Shockwatch

Le cœur de l'indicateur Shockwatch est un petit tube capillaire de précision en verre, rempli avec un liquide rouge et placé dans un indicateur. Le dépassement d'une accélération définie casse le capillaire et le liquide rouge colore l'indicateur de manière irréversible. Des capillaires de diamètres différents donnent des indicateurs de sensibilités différentes selon le poids et la fragilité de vos marchandises. Des numéros de série et des autocollants présents sur chaque indicateur et sur les papiers de livraison rendent toute manipulation impossible.



Article	Indications	Sensibilité	Prix par pièce pour une livraison de:			
			mm	25	50	100
2401-009	Shockwatch-Label (8-octogonal) 97 x 97 mm	10 g / 50 ms gris	8.40	7.80	7.30	6.90
2401-009	Shockwatch-Label (8-octogonal) 97 x 97 mm	15 g / 50 ms gris	8.20	7.60	7.10	6.70
2401-010	Shockwatch-Label (8-octogonal) 97 x 97 mm	25 g / 50 ms jaune	7.50	6.90	6.40	6.—
2401-011	Shockwatch-Label (8-octogonal) 97 x 97 mm	37 g / 50 ms bleu	7.50	6.90	6.40	6.—
2401-012	Shockwatch-Label (8-octogonal) 97 x 97 mm	50 g / 50 ms rouge	7.50	6.90	6.40	6.—
2401-013	Shockwatch-Label (8-octogonal) 97 x 97 mm	75 g / 50 ms orange	7.50	6.90	6.40	6.—
2401-014	Shockwatch-Label (8-octogonal) 97 x 97 mm	100 g / 50 ms vert	7.50	6.90	6.40	6.—

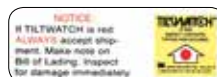

Tiltwatch

TILTWATCH contrôle d'une manière simple, visible et irréversible, si votre produit a bien été transporté et stocké comme demandé. L'indicateur se colore de rouge si le produit a été couché à plus de 83°. Les vibrations dues aux transports ou les décollages d'avions n'ont pas d'effet sur son déclenchement. Des numéros de série présents sur chaque indicateur rendent toute manipulation impossible.

Article	Indications	Prix par pce pour une livraison de:			
		25	50	100	200
	mm				
2401-015	Tiltwatch XTR 27 x 60 x 5 mm	6.20	5.70	5.20	4.80
2401-016	TiltwatchPlus 118 x 117 mm	8.40	7.80	7.30	6.80

TILTWATCH PLUS est conçu pour des produits qui, déjà lors de faibles inclinaisons, risquent d'être endommagés. TILTWATCH PLUS vous indique de combien de degrés vers la gauche ou la droite l'emballage a été incliné. Un indicateur séparé montre si le produit a été transporté ou stocké à l'envers. Des numéros de série présents sur chaque indicateur rendent toute manipulation impossible.

2401-015



2401-016

Étiquettes indicatrices de température

Les étiquettes de température Celsi servent à surveiller la température maximale atteinte. Elles fonctionnent au moyen d'étiquettes autocollantes. Des valeurs de +40 à +260° peuvent être enregistrées. L'indicateur de température est basé sur le point de fusion et est irréversible. Le passage au noir de l'indicateur blanc d'origine, indique que la température concernée a été dépassée au moins une fois.



2401-052

Article	température	Indications	Dimensions du sensor	Unités d'emballage	Prix par unité d'emballage pour une livraison de:	
					1-4	5-9
	°C		mm			
2401-050	210°-260°	CelsiStrip CS-E Echelle de température en degrés Celsius 210/216/224/232/241/249/254/260, capsulé	15x45	10	24.50	22.05
2401-051	166°-204°	CelsiStrip CS-D Echelle de température en degrés Celsius 166/171/177/182/188/193/199/204, capsulé	15x45	10	24.50	22.05
2401-052	121°-160°	CelsiStrip CS-C Echelle de température en degrés Celsius 121/127/132/138/143/149/154/160, capsulé	15x45	10	24.50	22.05
2401-053	88°-127°	CelsiStrip CS-B-01 Echelle de température en degrés Celsius 88/93/99/104/110/116/121/127, capsulé	15x45	10	24.50	22.05
2401-054	77°-116°	CelsiStrip CS-B Echelle de température en degrés Celsius 77/82/88/93/99/104/110/116, capsulé	15x45	10	24.50	22.05
2401-055	40°-71°	CelsiStrip CS-A Echelle de température en degrés Celsius 40/43/46/49/54/60/66/71, capsulé	15x45	10	24.50	22.05
2401-076	60°-93°	CelsiStrip MICRO MC-060/093 Echelle de température en degrés Celsius 60/71/82/93, capsulé	5x9	10	24.50	22.05



La visualisation 3D de la configuration choisie permet de contrôler la pertinence du concept et facilite la prise de décision finale.



Le système FLEX se fait un nom avec les honneurs.

Les connaissances acquises en ergonomie au cours de longues années de conception de places de travail ont été mises en œuvre pour le système FLEX. Les profils de fixation peuvent être combinés de manière modulaire.



Notre conseiller en emballage vous renseigne volontiers.
Demandez notre catalogue dédié.

Accessoires

Les étagères peuvent être montées droites ou avec un angle de 20° en direction de l'opérateur. Tous les mouvements sont ainsi clairement faits de manière plus ergonomique.

Les profils de montage des accessoires ne sont plus fixés sur les pieds des tables, permettant ainsi de déplacer latéralement tous les accessoires placés au-dessus de la table.

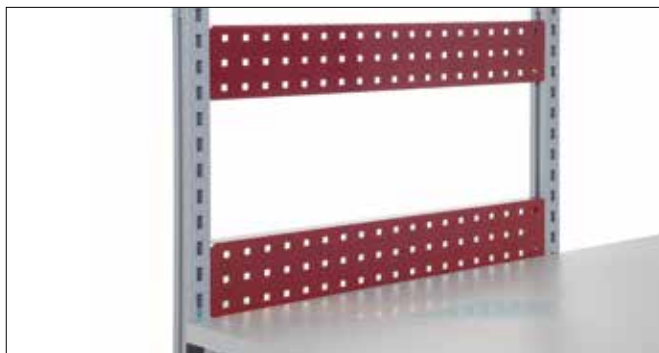
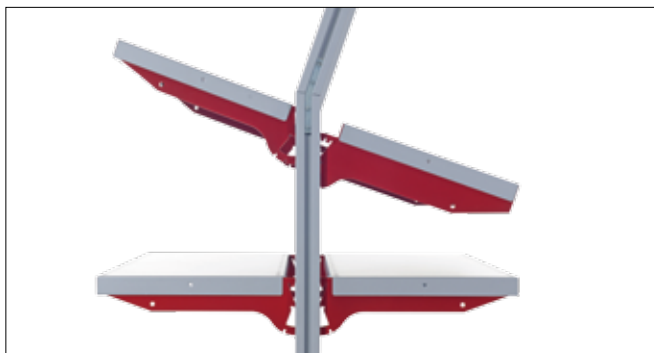

Avec un grand choix d'accessoires disponibles, les postes d'emballage peuvent se concevoir exactement selon vos désirs. L'assortiment complet se trouve dans le catalogue spécifique. Demandez un exemplaire.



Les supports et systèmes de coupe, verticaux ou horizontaux, pour plusieurs largeurs, existent comme supports individuels ou comme solution intégrée dans un poste d'emballage.



Notre conseiller en emballage vous renseigne volontiers. Demandez notre catalogue dédié.

A		Dévidoirs pour adhésifs	34
Agrafes pour appareils Bostitch	28-29	Drop-N-Tell	53
Agrafeuses	28-29	E	
Agrafeuses manuelles	28-29	Emballages de bureau	8
Agrafeuses pour couvercles	28-29	Emballages de maintien	12
Agrafeuses pour fermeture de boîtes	28-29	Emballages de protection	13
Angles de protection, avec/sans épine	27	Emballages en bois	21
Appareils de coupe	56	Emballages en contreplaqué	21
Appareils de coupe pour rouleaux	56	Emballages isothermes	48
Appareils et systèmes de cerclage	31	Emballages navette	16
B		Emballages par suspension	13
Boîtes	7-8	Emballages pour marchandises lourdes	4
Boîtes à mousse alvéolée	12	Emballages pour matières dangereuses	18
Boîtes cloches	7	Étiquettes	36
Box-palette	15	Étiquettes autocollantes	36
Boîtes	5	Étiquettes de signalisation	36
Boîtes à rabats 2/3 cannelures	4	Étiquettes indicatrices de température	54
Boîtes à rabats avec von automatique	7	Étiquettes pour matières dangereuses	21
Boîtes à rabats double cannelure	5	Etuis universels	8
Boîtes à rabats simple cannelure	6	Etuis de calage	12
Boîtes pour matières dangereuses	18	F	
Boîtes télescopiques	15	Feuillard textile Hotmelt	30
Boîtes UN	18	Feuillards de cerclage en métal	30
Box de déménagement	7	Feuillards de cerclage en PET	30
C		Feuillards de cerclage en plastique	30
Cadres à monter massifs	22	Feuillards PP pour automate à cercler	30
Cadres en bois	22	Feuillards PP pour cerclage manuel	30
Cadres en carton ondulé	15	Feuilles	39
Cadres pliables	15	Filet de protection	43
Cadres pliables en bois	22	Filet plastique	43
Caisses d'exportation	19	Film de construction	48
Caisses en bois	21	Films	48
Caisses en contreplaqué	21	Films à bulles	41
Caisses en contreplaqué UN	19	Films de protection	48
Caisses pliables en contreplaqué	21	Films de protection en polyéthylène	48
Carton ondulé / Cadres en	15	Films d'emballage	48
Carton ondulé en rouleau	39	Films et papiers spéciaux	48
Carton ondulé lourd	4	Films étirable en bobinette	37
Carton compact	7	Films étirables	37
Celsi-Strip	54	Films étirables machines	37
Chips	43	Films étirables manuels	37
Cloueurs	28-29	Films multicouches en alu	48
Coffrets avec calages	16	FloPak	43
Combiné électrique tendeur-sertisseur	28-29	G	
Containers	14	Gaine de filet plastique	43
Containers à monter	15	Gaine plastique en PE	44
Containers pour palettes	15	H	
Cornières de protection	27	Housses rétractables	44
Couvercles en bois (contreplaqué)	22	I	
Couvercles en lattes	22	Indicateurs de chocs	53
Croisillons	18	Indicateurs de renversement	54
D		Indicateurs de température	54
Découpeuses en carton ondulé	11	Instapack Quick RT	13
Dérouleurs	37		
Dévidoir pistolet	34		

Intercalaires	10
Intercalaires en carton alvéolé	10
Intercalaires en carton ondulé	11
Intercalaires en PP	10
Intercalaires pour palettes	10

M

Marteau-agrafeur	28-29
Matériel de calage	43
Matériel de calage absorbant	18

N

Outils à vaines	10
-----------------	----

P

Palettes	23-26
Palettes en plastique	24
Palettes hygiénique	24
Palettes PS	26
Palettes perdues en bois	23
Palettes perdues NIMP	23
Papier journal blanchi	39
Papiers	39
Papiers d'emballage	39
Papiers de soie	39
Papiers et films spéciaux	50
Papiers Kraft	39
Papiers Kraft en feuille	39
Papiers Kraft en rouleau	39
Papiers paraffinés	48
Papier pour garniture de caisses d'emballage	48
Patins de palette autocollants	25
Petites boîtes	7
Pince-agrafeuse	28-29
Pince à sertir	28-29
Pistolet-agrafeur	28-29
Plaques de mousse en PE	40
Pliables / Caisses en contreplaqué	23
Pochettes de documentation	47
Pochettes d'envoi	9
Pochettes en à bulles	8
Pochettes en carton	9
Pochettes matelassées	9
Postes d'emballage	55
Protection anticorrosion VCI	49-52
Pyramides	10

R

Rubans adhésifs	32
Rubans adhésifs à filaments	32
Rubans adhésifs de signalisation	35
Rubans adhésifs en PVC	32
Rubans adhésifs renforcés	32
Rubans adhésifs de sécurité	34
Rubans adhésifs imprimés	35
Rubans crêpés	33

S

Sachets à bulles	46
Sachets à bulles antistatiques	47
Sachets à fermeture zip	45-46
Sachets de protection	44
Sachets déshydratants	44
Sachets en PE	45
Sachets et sacs PE à soufflets	44
Sachets PE	45-46
Sécurité de chargements et de transports	38
SekoDry	49
Shockwatch	53
Soie d'emballage	39

T

Tendeur à feillard	28-29
Tiltwatch/Tiltwatch plus	54
Tipp-N-Tell	53
Tubes d'expédition	27
Tubes en carton spiralé	27

V

VCI - Programme anticorrosion	49-52
Vermiculite	18

W

Well-Box	14
----------	----

Conditions générales de vente

Préambule Les présentes conditions générales de vente complètent les éventuels accords spécifiques et écrits conclus entre les parties. Elles s'appliquent lors de toute affaire actuelle ou future, sous réserve des dispositions impératives de la loi. Les parties en ont connaissance et acceptent leur contenu.

1. Acceptation de commande Une commande est réputée acceptée lorsque WellPack a confirmé par écrit, éventuellement par fax ou par e-mail, au client qu'elle acceptait la commande et son contenu. La forme écrite est respectée par toute transmission écrite ou électronique, également en l'absence de signature. Les offres formulées par WellPack sont valables uniquement 60 jours. Les "offres" qui se basent sur des données imprécises n'ont qu'une valeur indicative, soit ne peuvent en aucun cas lier WellPack. Le chiffre 2 alinéa 2 et le chiffre 6 sont réservés.

2. Prix Les prix offerts ou confirmés s'entendent nets. La TVA de même que d'éventuelles taxes doivent être ajoutées. Le client prend note et accepte que WellPack est en droit d'adapter ses prix aux conditions du marché jusqu'au moment où le client lui a indiqué "bon pour exécution".

3. Délai de paiement Le paiement devra s'effectuer à 30 jours net, date de la facture.

4. Demeure Le non-versement du montant intégral de la facture à la date résultant du chiffre 3 "Délai de paiement" qui précède entraîne automatiquement la demeure du client. Dès cette date, un intérêt à 5 % est dû. WellPack est en sus en droit de refuser d'autres livraisons sans que le client ne soit pour sa part en droit de faire valoir des dommages et intérêts. D'une manière générale, WellPack dispose de l'ensemble des droits que lui confèrent les articles 102ss CO, soit notamment la possibilité de faire valoir des dommages et intérêts.

5. Livraison La livraison intervient CPT rendu au lieu de destination, EXW Einsiedeln, EXW Olten/Winzgau (Incoterms 2010). Le chiffre 8 qui suit est réservé.

6. Délai de livraison Le délai de livraison mentionné dans l'offre ou la confirmation de commande est indicatif, sauf s'il est expressément spécifié qu'il s'agit d'un terme fixe. Même dans cette hypothèse, WellPack n'encourt aucune responsabilité si le délai n'est pas respecté pour une raison extérieure à sa volonté ou qui résulte d'une marche inhabituelle des affaires. Dans la mesure où WellPack encourt une responsabilité, le client n'est pas en droit de résilier le contrat et/ou de faire valoir des prétentions en dommages et intérêts.

7. Quantité livrée Les emballages standards du stock sont livrés en quantité exacte. Pour les emballages sur mesure ou les exécutions spéciales en carton ondulé et carton, les tolérances suivantes quant à la quantité livrée sont admissibles : +- 30% pour toute commande jusqu'à 500 m², +- 20% pour toute commande entre 500 et 1'000 m², +- 15% pour toute commande entre 1'000 et 2'500 m² et +- 10% pour toute commande supérieure à 2'500 m², ce par poste de livraison.

8. Autres conditions de livraison Des frais supplémentaires pour petite quantité à concurrence de CHF 30.— seront facturés en sus pour toute livraison inférieure à CHF 100.—. Les frais de transport seront facturés séparément pour les livraisons d'un montant inférieur à CHF 400.—. Les livraisons de plus de CHF 400.— s'entendent franco-domicile. La RPLP ou toute autre taxe étant à s'acquitter en sus. Les emballages multirotations tels que palettes, caisses et autres conteneurs doivent être restitués sans délai à WellPack. Si ces éléments ne sont pas restitués dans les 60 jours et sans défaut, WellPack est en droit de les facturer au client. En cas de contrat sur appel, les conditions du contrat s'appliquent.

9. Propriété Jusqu'à paiement complet du prix, la marchandise reste la propriété exclusive de WellPack.

10. Assortiment standard La liste de prix et d'articles contient des articles que WellPack gère dans son stock et qui est rapidement livrable. WellPack se réserve le droit d'adapter cette liste aux conditions du marché et d'ajouter ou de retirer des produits en tout temps. Une adaptation de la qualité des articles est également possible.

11. Garantie WellPack garantit au client la qualité promise tant en ce qui concerne la matière que la prestation, ce dans le cadre des tolérances (poids, couleur, matériel, exécution) des présentes conditions générales et des normes usuelles de la branche. Les réclamations doivent être notifiées à WellPack dans les 8 jours qui suivent la réception de la marchandise si elles concernent la qualité ou l'exécution, et immédiatement à la réception si elle concerne la quantité. A défaut de notification du défaut dans le délai précité, le client est déchu de l'ensemble de ses droits résultant de la garantie des défauts. En cas de livraison non conforme, la marchandise défectueuse sera réparée ou remplacée. De même, le client n'est pas en droit de faire valoir des prétentions en dommages et intérêts. Les dispositions impératives de la loi sont réservées.

12. Clichés et étampes Les frais pour les clichés, étampes et autres matériaux sont pris en compte au prix de revient et facturés séparément au client. Le client en acquiert la propriété dès leur paiement. Après un délai de conservation de 2 ans à compter de la dernière commande, le client est prié par WellPack de venir chercher ce matériel. S'il ne donne pas suite à cette injonction, WellPack est autorisé à le détruire, ce afin de ne pas encombrer son stock.

13. Propriété intellectuelle Aucun droit de propriété intellectuelle ou autres droits immatériels n'est cédé au client sous réserve d'un accord écrit de WellPack.

14. Responsabilité Sous réserve d'autres dispositions expressément convenues par écrit entre les parties et des dispositions impératives de la loi, la responsabilité de WellPack est exclue en cas de faute légère et, en tout état de cause, limitée (en cas de prétentions en dommages et intérêts) quant au montant à la valeur du produit livré (ou à livrer).

15. Forme Les relations entre les parties sont soumises exclusivement à la forme écrite. Ainsi, les parties ne peuvent pas se prévaloir d'éventuels accords tacites ou oraux.

16. Droit applicable Les relations entre les parties sont exclusivement régies par le droit interne suisse. L'application de la CVM est exclue.

17. For En cas de litige, les tribunaux ordinaires du siège de WellPack sont exclusivement compétents.



WellPack SA
Zürichstrasse 46
8840 Einsiedeln
Tél. 055 418 83 83
Fax 055 418 83 84
info@wellpack.ch
www.wellpack.ch

Conseiller | développer | construire | produire | stocker | confectionner | commissionner | livrer